

FÖRKLARINGAR

ALLA MÅTT I MM

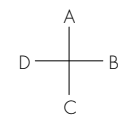

SYMBOLFÖRKLARINGAR EL

- Horisontell vådrumspanel alt. elkanal
- Vertikal elkanal
- Vägguttag dubbelt
- Vägguttag enkelt
- Anslutningspunkt
- Dalipanel för styrning belysning
- Närvarodetektor
- Ljusarmatur på vägg
- Alt. Ljusarmatur i tak
- Nödljus i tak
- Uttag för kallelsesignal
- Uttag för data
- Uttag för data och ip-telefon
- Uttag för kabeltv
- Infälld resp utanpåliggande apparat
- Manöverapparat upptaget, 1 600 ög
- Anropsapparat med dragkontakt, 2200 ög
- Anropsapparat vid golv, 300 ög
- Anropsapparat med signaluttag, 550 ög
- Anropsapparat, direkt nödsignal, i vr-panel
- Rumsenhet anrop/närvaro, återställning, 1200 ög
- Jordfelsbrytare
- Patientutrustning, radio, belysningsmanöver plac. på sängbord
- Sladdtryckknapp, kallelsesignal
- Ultraljud mottagare för bröklarm
- Rumslampa upptaget, 1 600 ög
- Tidgivningsur, enkelsidigt med sekundvisar
- Infälld i vägg
- Vådrumspanel

SYMBOLFÖRKLARING EL-KANAL VID DÖRR

- 1 Skyddsutjämningskena monterad i kanal. typ E06 814 44. front till kanal utföres som lucka, märks "skyddsutjämningsplint"
 - 2 2 st jordfelsbrytare monterade i kanal, förses med rökfärgad lucka, typ Schneider Electric E11 680 08 eller likvärdig
 - 3 Vägguttag 3-vägs fjällvit
 - 4 Vägguttag 2-vägs fjällvit
 - 5 Datauttag 2x145 fjällvit
- UM Ultraljudsmottagare överfallslarm
 DP Dalipanel - belysning
 K Rumsenhet kallelsesystem
 RC Tomdosa börvärdesomställare ingående i styr
 DU Datauttag 1x45 kat. 6 skärmat
 PUS Potentialutjämningsuttag 2-vägs, typ E18 156 99.

SYMBOLFÖRKLARING VVS

- G1 Andningsoxygen
- I2 Andningsluft

HYGIENUTRUSTNING

HYGIENUTRUSTNING, SE A4 UTRUSTNINGSLISTA MED UPPGIFTER OM VARUFÖRSÖRJNINGENS LEVERANTÖRER OCH TILLVERKARENS ARTIKELNUMMER

D	UPPDATERING	230330
C	UPPDATERING	220412
B	ENL RFP 180621	180621
A		180326

TYPRUMSRITNING



UNDERSÖKNINGSRUM - AKUTMOTTAGNING
RFP-NR 1000

UPPSTÄLLNINGSRITNING

FÄRMAN: ORDNINGSNÄMNDEN / SKALA: FÄRMAN PÅ SKRIBEREN

BILKORTSNUMMER	FÖRFRÅGNINGSNUMMER	REG
	1000	D

HYGIENUTRUSTNING

- 1 Dispenser för tvål och desinfektionsmedel
- 2 Dispenser för tvål och desinfektionsmedel inkl. distansfäste
- 3 Hållare för ytdesinfektionsflaska för väggmont.
- 4 Torkrullehållare
- 5 Sopsåhållare
- 6 Spegel infälld 150x750
- 7 Spegel infälld 300x900
- 8 Hållare för kräppåse
- 9 Hållare för undersökningshandskar och förkläden
- 10 Toalettbörste + toalettbörstehållare
- 11 Sanitetspåsåhållare med lock, rostfri
- 12 Toalettpappershållare (vikt toalettpapper)
- 13 Toalettpappershållare (pappersrulle)
- 14 Klädhållare
- 15 Toalettarmsöd, toalettpappershållare
- 16 Stödhandledre i dusch, inkl. hållare för duschhandtag
- 17 Schampa/vålkorg
- 18 Väggskåp B=450, D=450, H=700
- 19 Skåpbord
- 20 Vägghängd brits
- 21 Säckhållare med lock
- 22 Hållare för tvättoppar
- 23 Droppbricka
- 24 Badrumshylla
- 25 Stödhandtag
- 26 Stödhandtag
- 27 Toalettarmsöd

INREDNING UTRUSTNING

Beskrivning på utförande / kvalitet på byggnads-anknuten inredning och rostfri inredning, se A4 beskrivning

- 100 Tvättställ
- 101 Toalett
- 102 Vådrumspanel
- 103 Iva-skena, på distansfäste
- 104 Belysning, brits
- 105 Belysning, tak
- 106 Central ur, ip-baserat
- 107 Skena i tak, med travers, patientlyft
- 108 Skena i tak, dropp
- 109 Patientgarderob, slutande tak 600x320x1950, alt djup 450
- 110 Överskåp med slutande tak 600x320x700
- 111 2 st krokär mont. 1100/1600 öfg
- 112 Valfri längd krokär

- 200 Rullbord
- 201 Skrivplats, ev. höj o sänkbar
- 202 Brits
- 203 Sängbord
- 204 Fätölj
- 205 Bord
- 206 Stol för besökare
- 207 Skrivtavla
- 208 Tv, vägg/tak monterad
- 209 Arbetspall
- 210 Patientsäng
- 211 Karmstol
- 212 Vikskärm, typ Silentia
- 213 Övervakningsutrustning

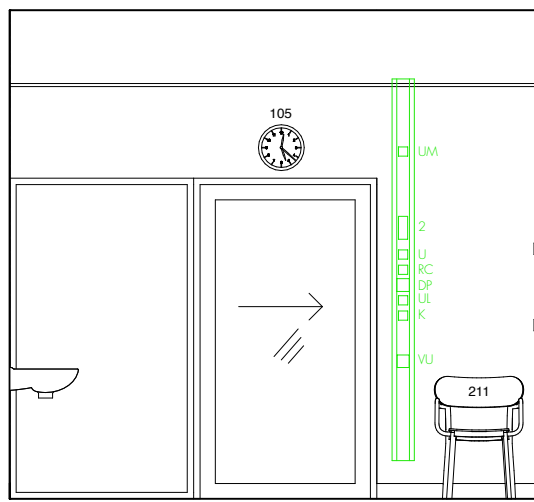

A

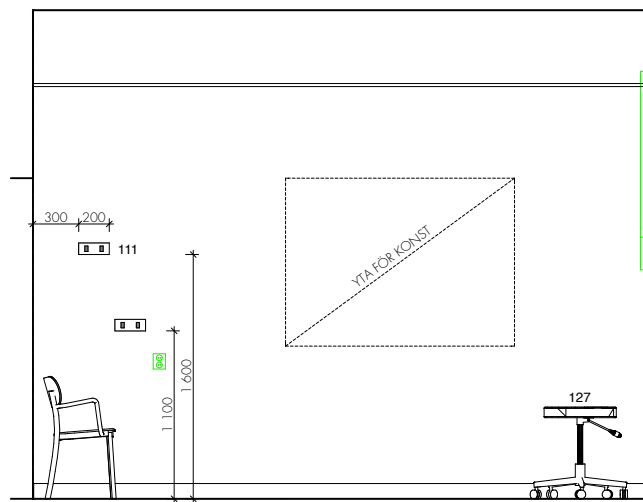

B

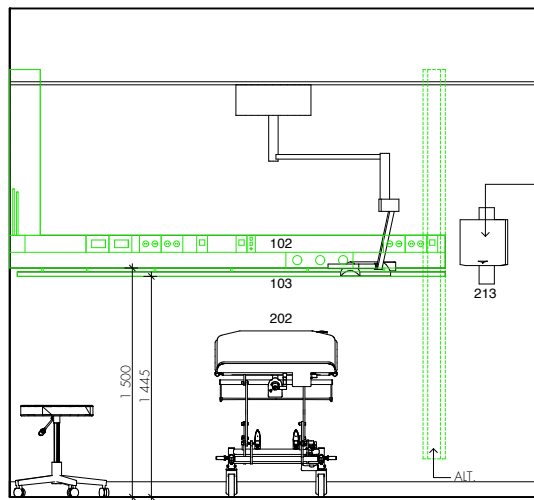

C

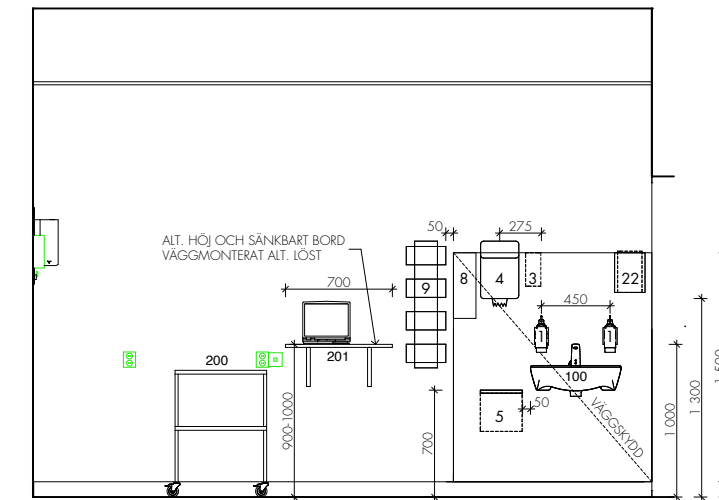

D

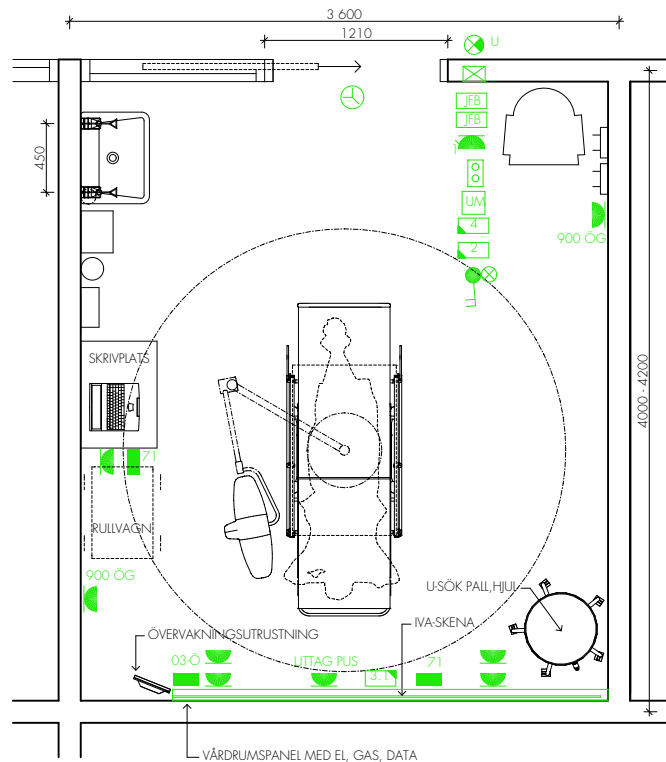

PLAN

UNDERSÖKNINGSRUM - AKUTMOTTAGNING

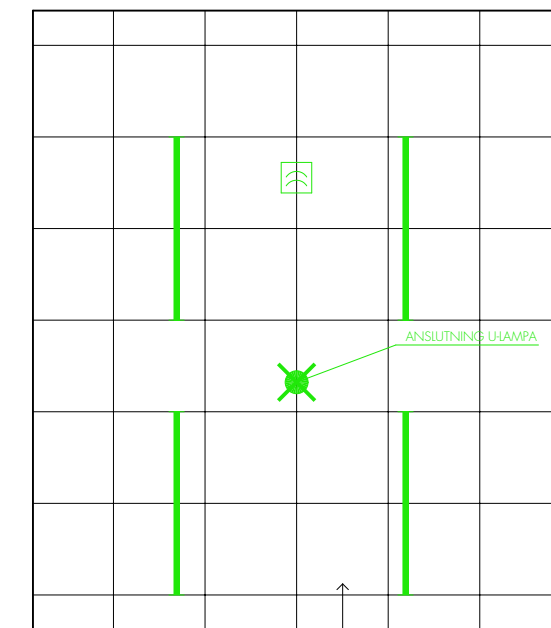

UNDERTAK

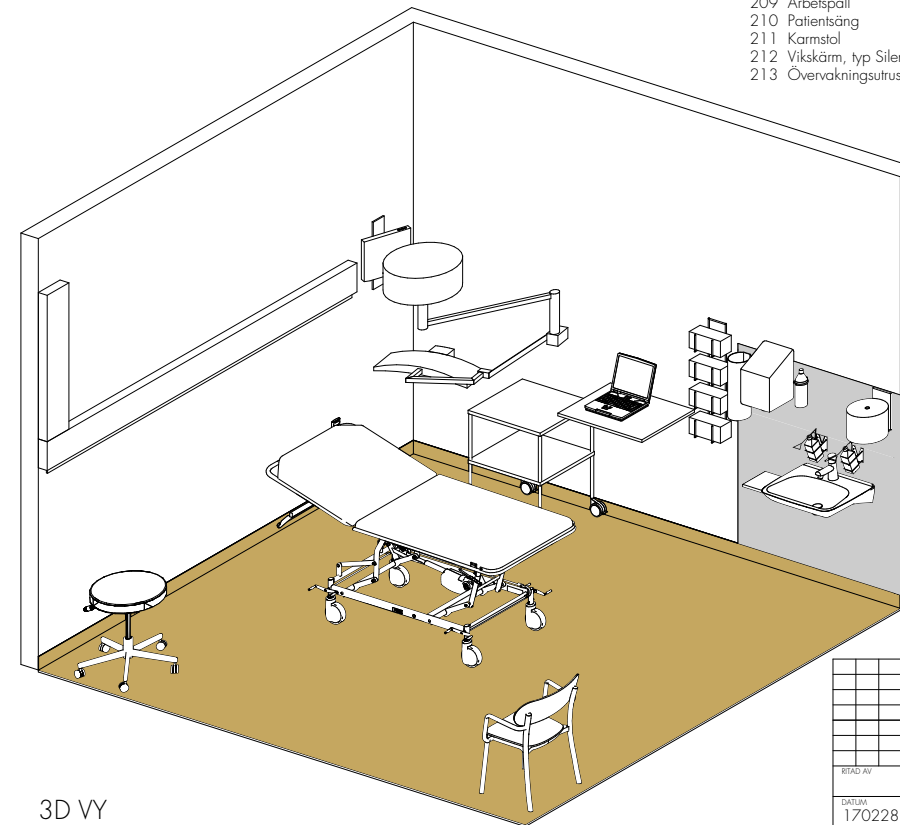

3D VY

FÖRKLARINGAR

ALLA MÅTT I MM

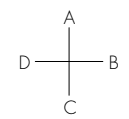

SYMBOL- OCH NUMMERFÖRKLARINGAR SE SEPARATA FÖRTECKNINGAR

FÖRESKRIFTER

HYGIENUTRUSTNING SE UTRUSTNINGSLISTA MED UPPGIFTER OM VARUFÖRSÖRJNINGENS-LEVERANTÖRERS- OCH TILLVERKARES ARTIKELNUMMER

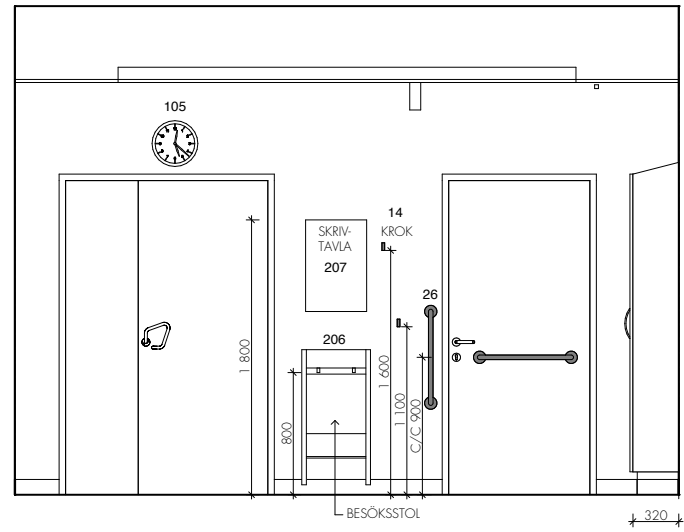

A

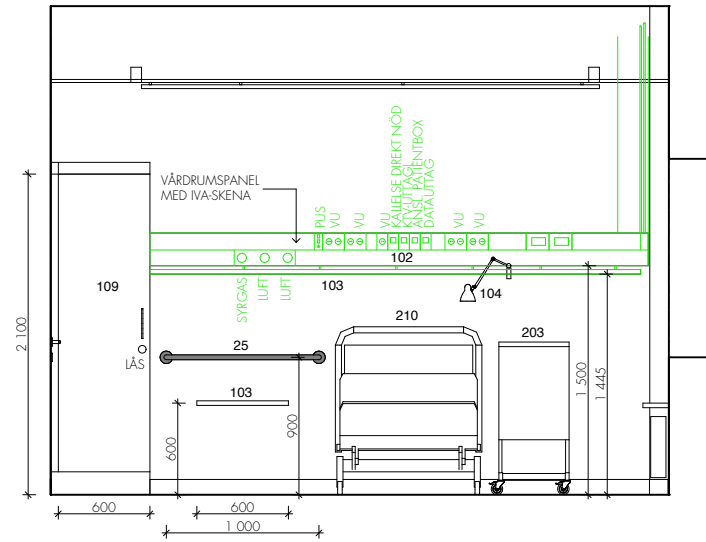

B

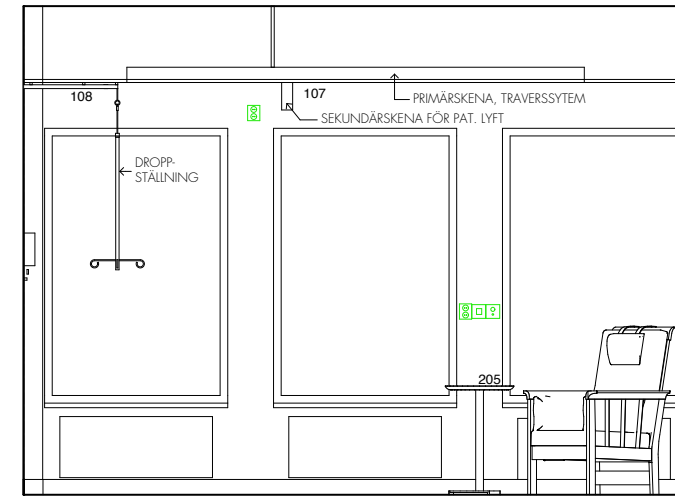

C

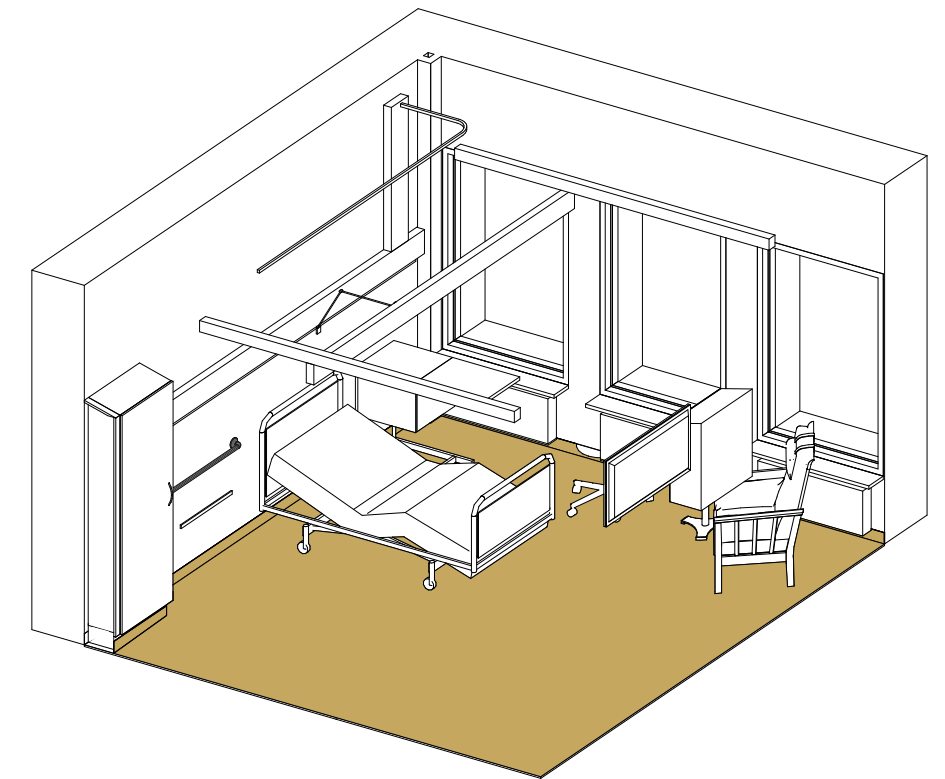

3D VY

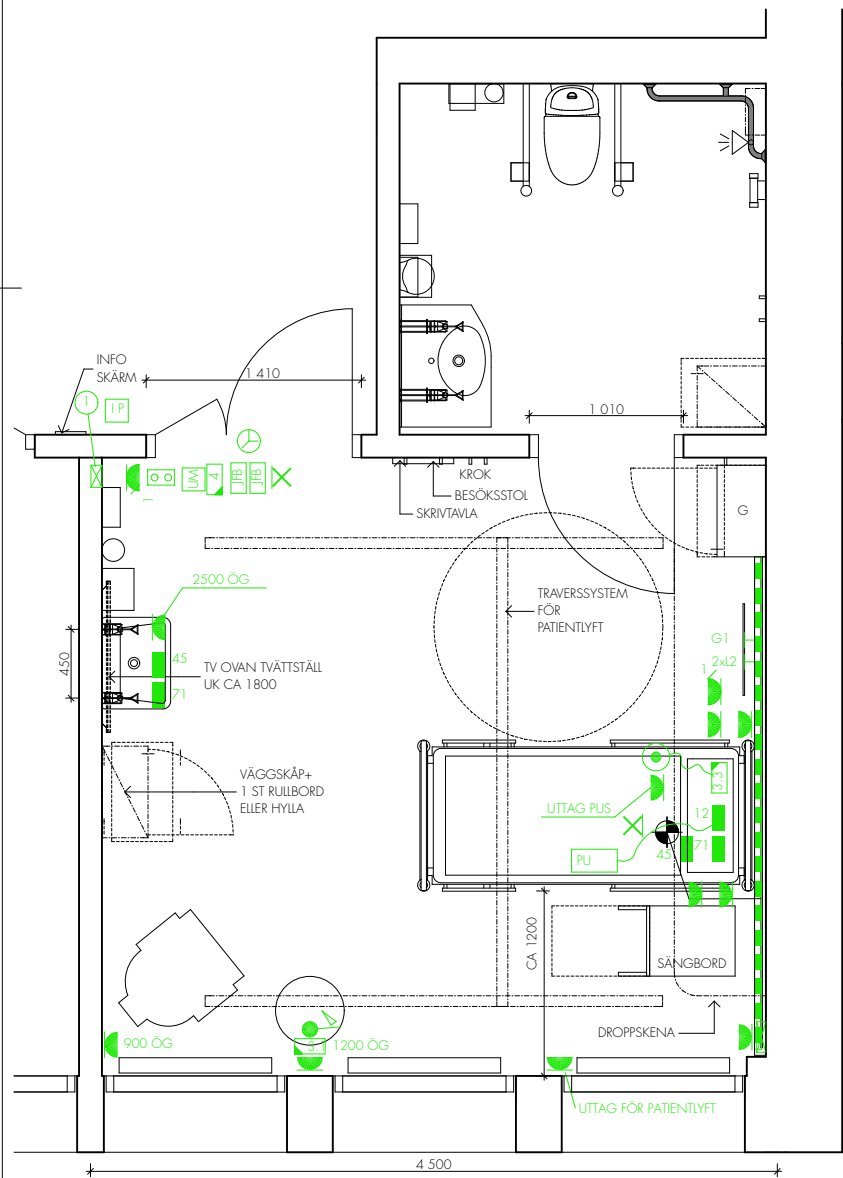

PLAN
VÅRDRUM

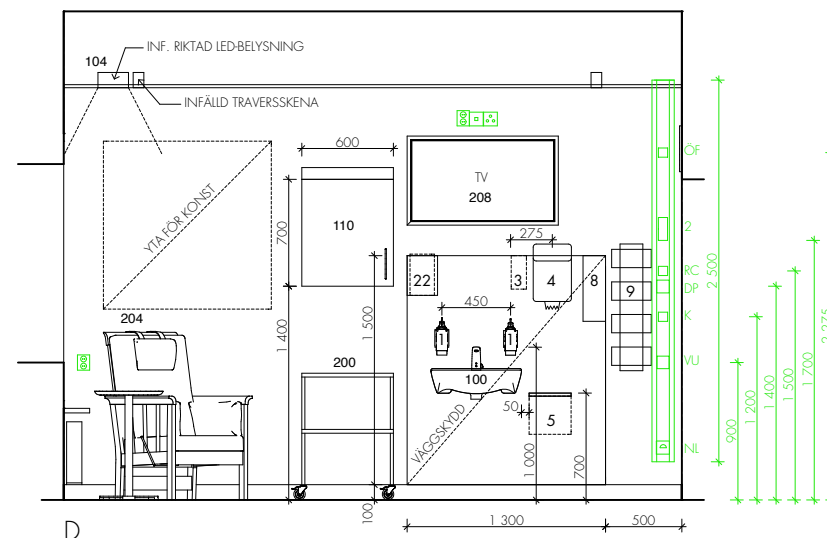

D

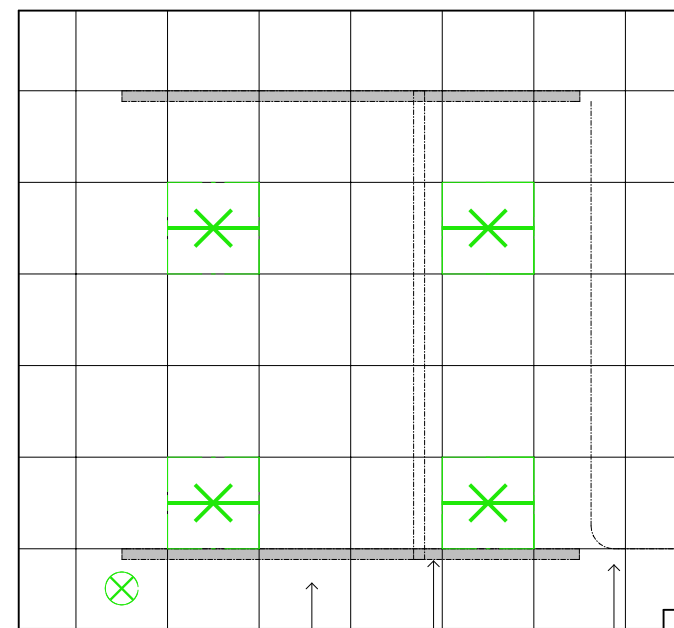

VENTILATION, KYLA PROJEKTANPASSAS TRAVERSsystem FÖR PATIENTLYFT DROPPSKENA

UNDERTAK

E	UPPDATERING	230330
D	UPPDATERING	230330
C	SOCKEL GARDEROB	190626
B	ENL RFP 180621	180621
A		180326
BET	ANT	ÄNDRINGEN AVSER
		SIGN
		DATUM

TYPRUMSRITNING



VÅRDRUM
RFP-NR 1001

UPPSTÄLLNINGSRITNING

FÖRÄNDRINGAR

BLIKKORTSNUMMER FÖRÄNDRINGSNUMMER REG

1001 E

FÖRKLARINGAR

ALLA MÅTT I MM

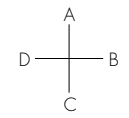

SYMBOL- OCH NUMMRFÖRKLARINGAR SE SEPARATA FÖRTECKNINGAR

FÖRESKRIFTER

HYGIENUTRUSTNING SE UTRUSTNINGSLISTA MED UPPGIFTER OM VARUFÖRSÖRJNINGENS- LEVERANTÖRS- OCH TILLVERKARENS ARTIKELNUMMER

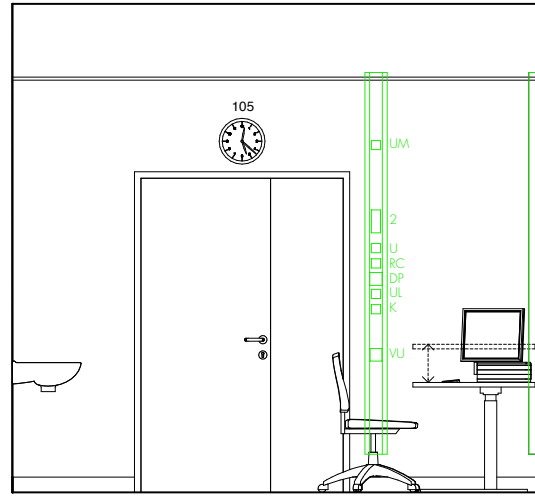

A

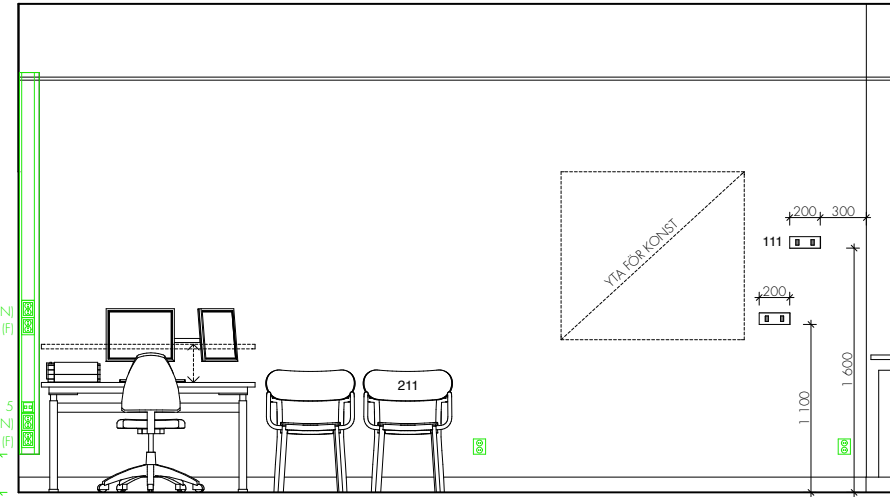

B

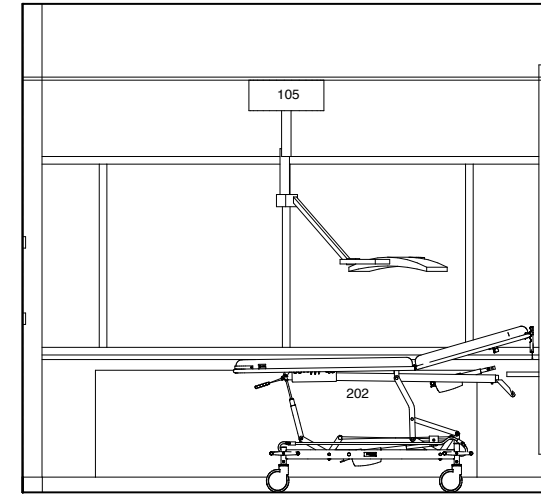

C

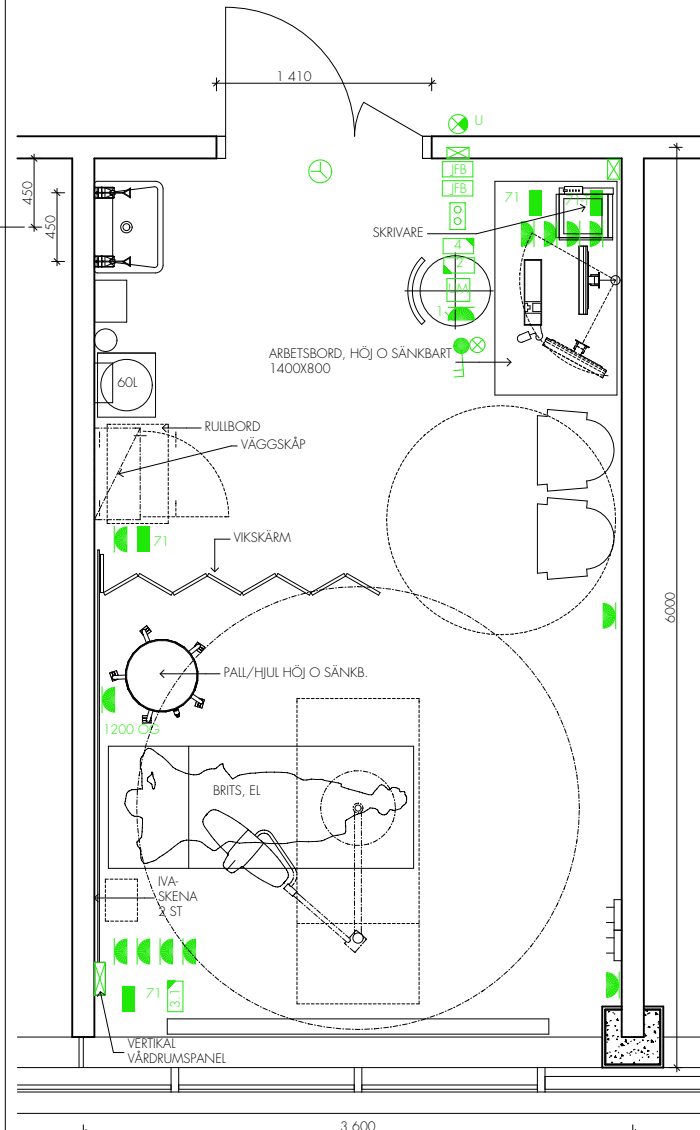

PLAN

UNDERSÖKNINGSRUM - MOTTAGNING

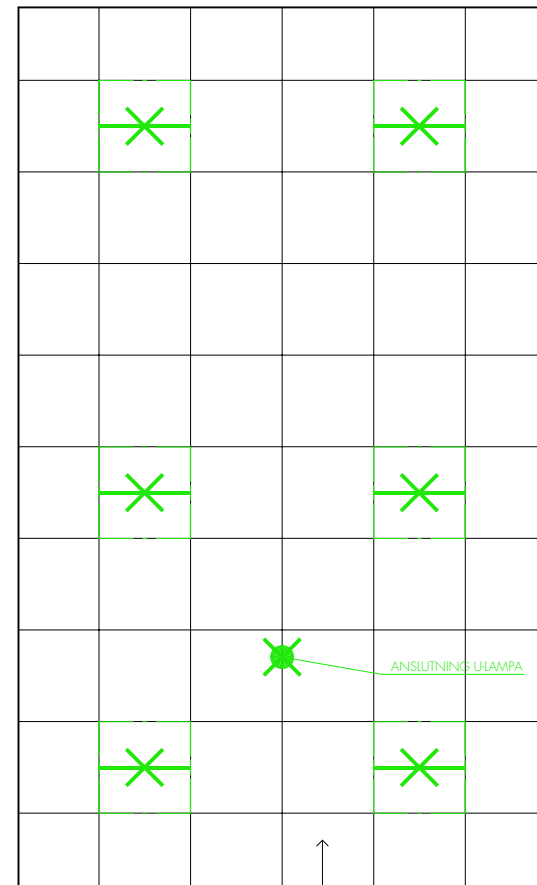

UNDERTAK

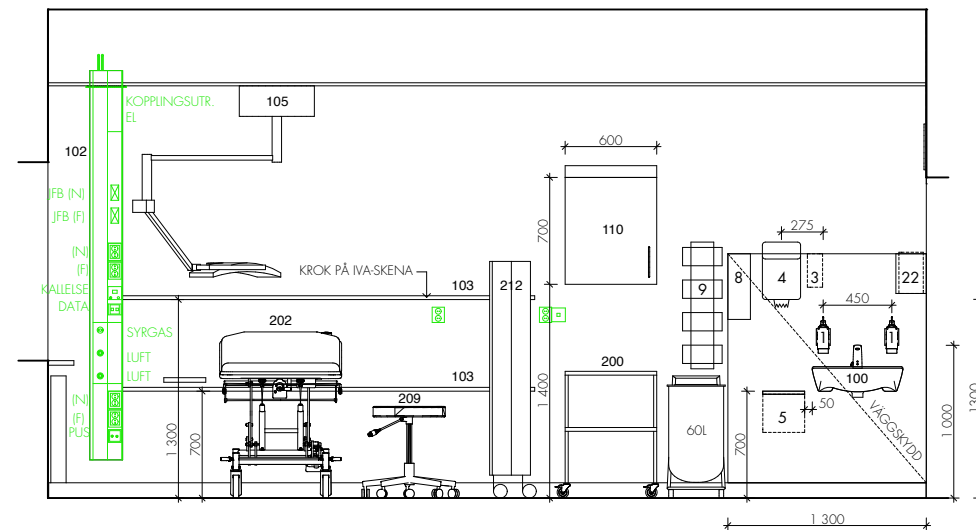

D

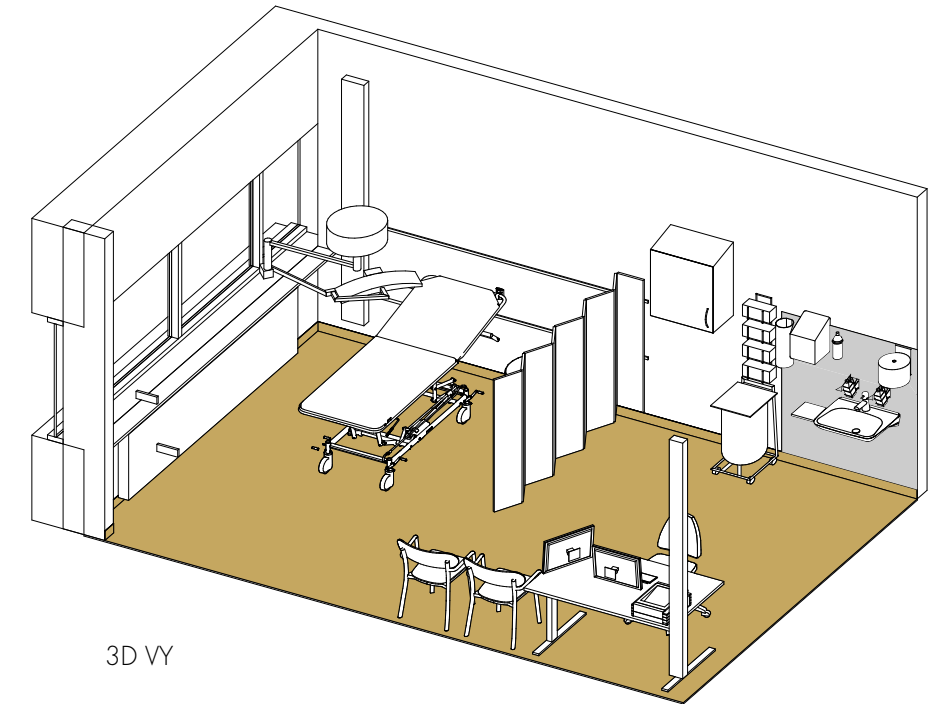

3D VY

D	UPPDATERING	230330
C	UPPDATERING	220412
B	ENL RFP 180621	180621
A		180326
BET	ANT	ANÖRNINGEN AVSER
		SIGN
		DATUM

TYPRUMSRITNING



UNDERSÖKNINGSRUM - MOTTAGNING
RFP-NR 1002

UPPSTÄLLNINGSRITNING

FÖRÄNDRINGAR

ORIGINÄRBYGGNAD/GRÄNS

FÖRÄNDRINGAR

REG

1002 D

FÖRKLARINGAR

ALLA MÅTT I MM

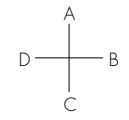

■ = KONTRASTMARKERING
 MÄTTSÄTTNING INSIDA GIFSVÄGG

SYMBOL- OCH NUMMERFÖRKLARINGAR SE RITNING NR 1000

FÖRESKRIFTER

HYGIENUTRUSTNING SE UTRUSTNINGSSISTA MED UPPGIFTER OM VARUFÖRSÖRJNINGENS LEVERANTÖRENS- OCH TILLVERKARENS ARTIKELNUMMER

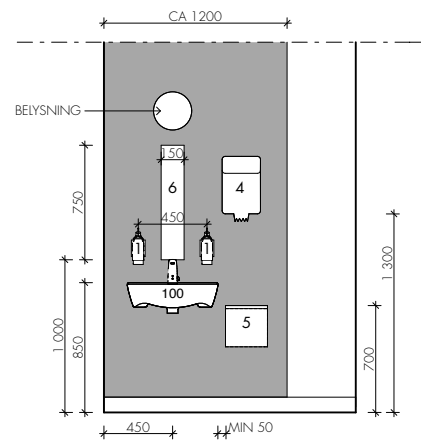

A

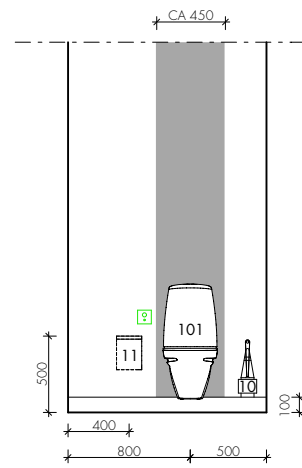

B

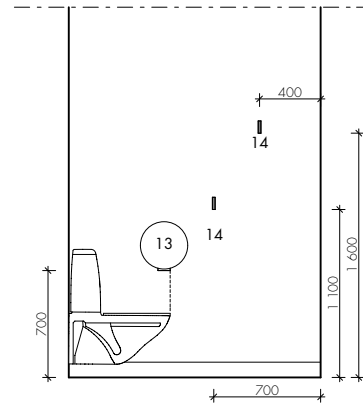

C

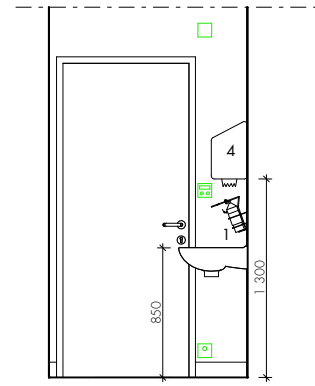

D

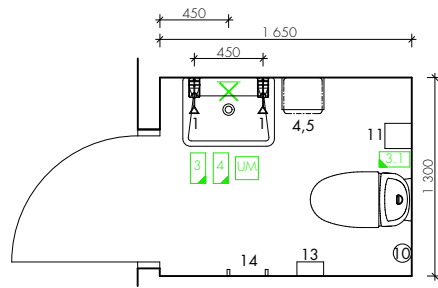

PLAN

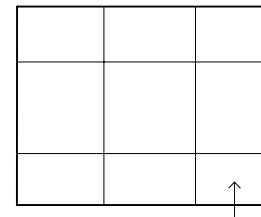

VENTILATION, PROJEKTANPASSAS

UNDERTAK

TOALETT

TOALETT FÖR BESÖKARE, ENTRÉER, VÄNTRUM, PERSONAL

D	UPPDATERING	230330
C	UPPDATERING	220412
B	ENL RFP 180621	180621
A		180326
BET	ANT	ÄNDRINGEN AVSER
		SIGN
		DATUM

TYPRUMSRITNING

TOALETT FÖR BESÖKARE, ENTRÉER, VÄNTRUM, PERSONAL RFP NR 1003	
RITAD AV 170228	ARBETSNUMMER UPPSTÄLLNINGSRITNING
DATUM 170228	UPPDRAGSNUMMER 1003
FÖRÄNDRINGAR A1 1:25	FÖRÄNDRINGAR 1003

FÖRKLARINGAR

ALLA MÅTT I MM

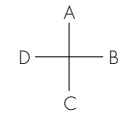

■ = KONTRASTMARKERING
 MÅTTSÄTTNING INSIDA GIPSVÄGG

SYMBOL- OCH NUMMRFÖRKLARINGAR SE RITNING NR 1000

FÖRESKRIFTER

HYGIENUTRUSTNING SE UTRUSTNINGSLISTA MED UPPGIFTER OM VARUFÖRSÖRJNINGENS LEVERANTÖRERS- OCH TILLVERKARES ARTIKELNUMMER

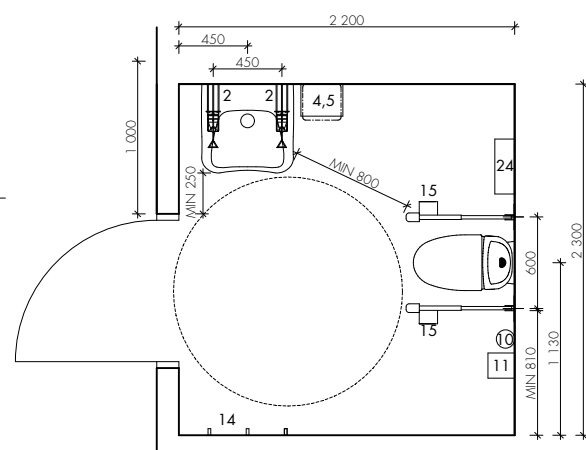
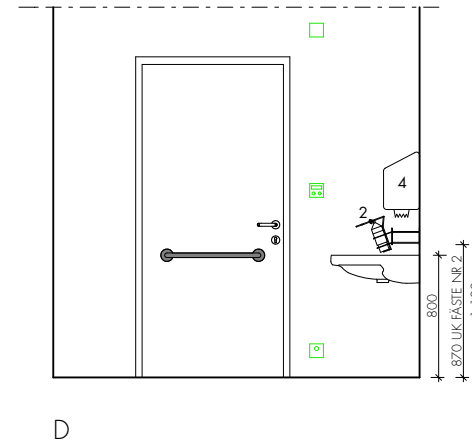
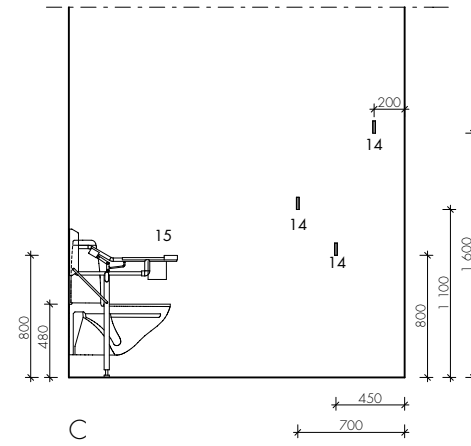
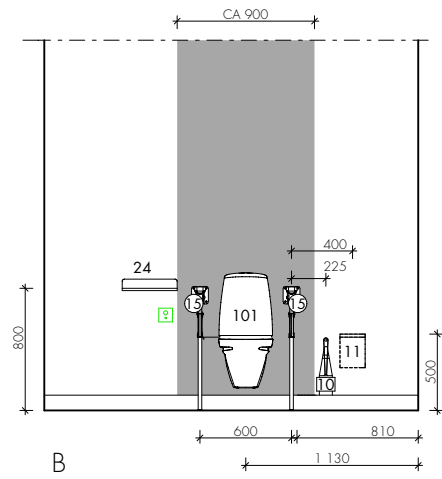
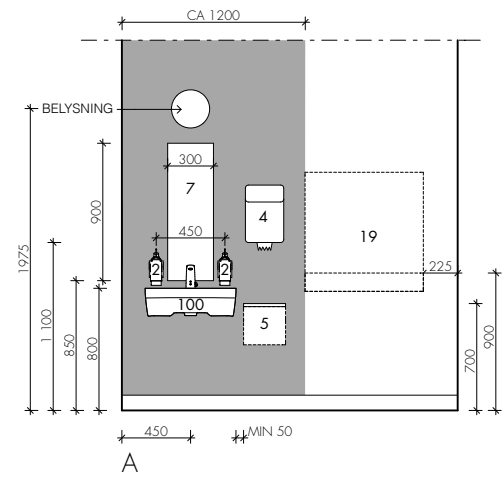

PLAN

RWC

RWC FÖR BESÖKARE, ENTRÉER, VÄNTRUM, PERSONAL

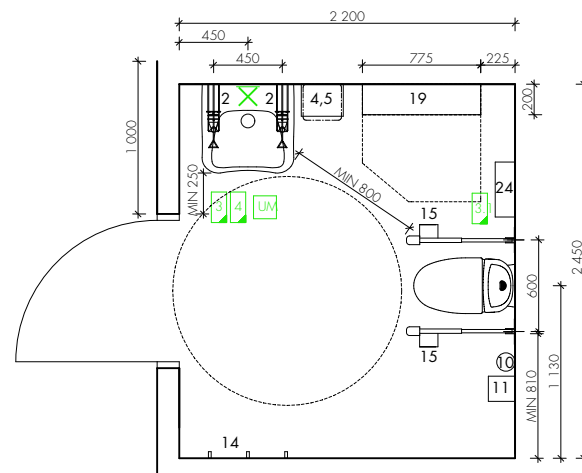

PLAN

RWC MED SKÖTBORD

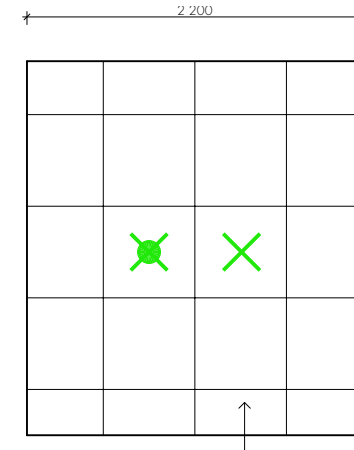

UNDERTAK

VENTILATION, PROJEKTANPASSAS

D	UPPDATERING	230330
C	UPPDATERING	220412
B	ENL RFP 180621	180621
A		180326
BET	ANT	ÄNDRINGEN AVSER
		SIGN
		DATUM

TYPRUMSRITNING

		RWC FÖR BESÖKARE, ENTRÉER, VÄNTRUM, PERSONAL	
		PERSONAL RFP NR 1004	
RITAD AV: GRAN-GRAND AV ARBETSNUMMER:		UPPSTÄLLNINGSRITNING	
DATUM: 170228 UPPDRAGSNUMMER:		FÖRÄNDRINGAR: A1 1:25 FÖRÄNDRINGEN AV:	
BILKORTSNUMMER:		FÖRÄNDRINGEN AV:	
		1004 D	

FÖRKLARINGAR

ALLA MÅTT I MM

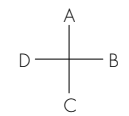

■ = KONTRASTMARKERING

MÄTTSÄTTNING INSIDA GIPSVÄGG

SYMBOL- OCH NUMMRFÖRKLARINGAR SE RITNING NR 1000

FÖRESKRIFTER

HYGIENUTRUSTNING SE UTRUSTNINGSLISTA MED UPPGIFTER OM VARUFÖRSÖRJNINGENS LEVERANTÖRENS- OCH TILLVERKARENS ARTIKELNUMMER

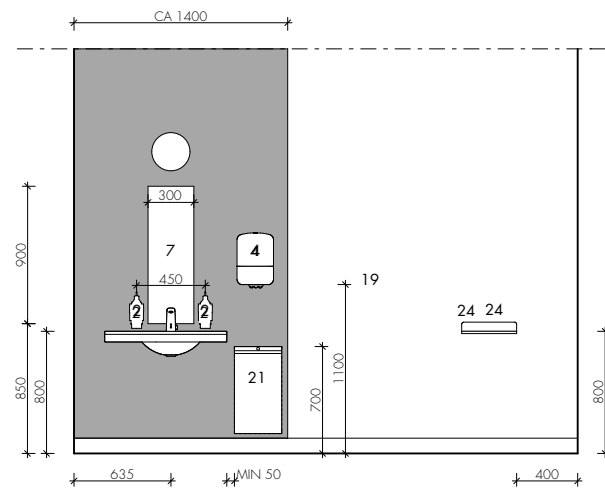

A

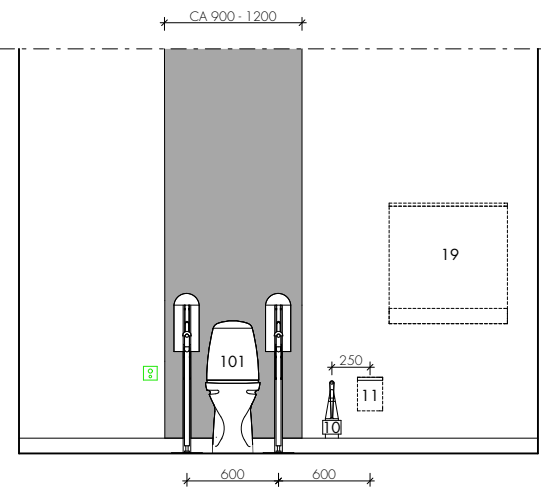

B

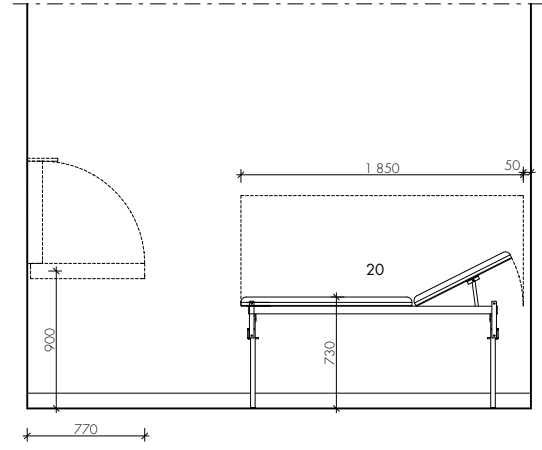

C

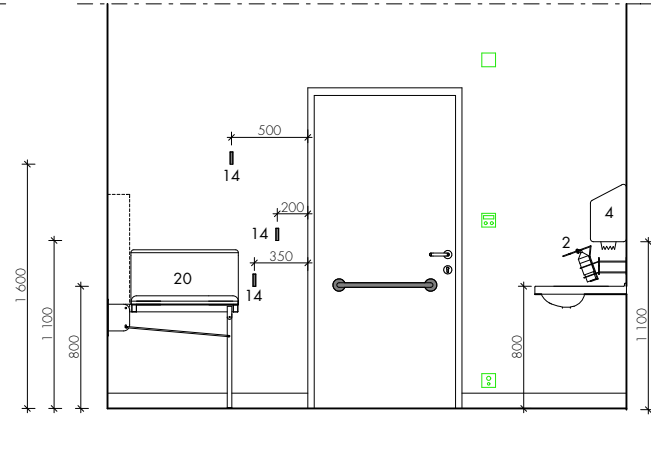

D

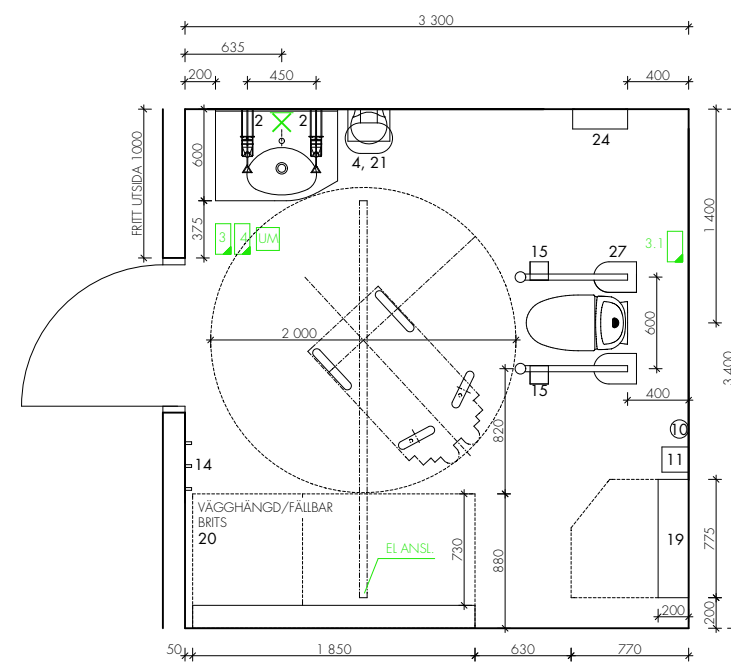

PLAN

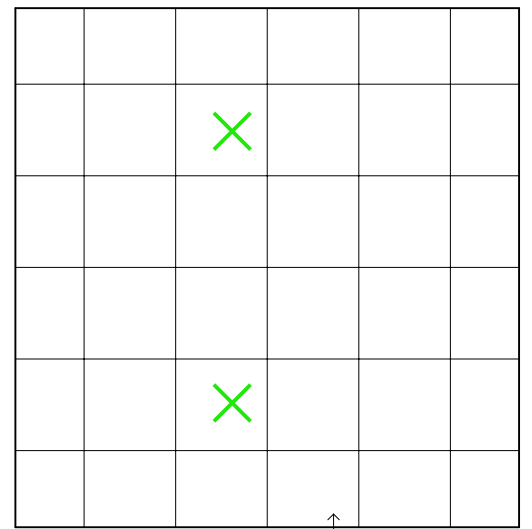

UNDERTAK

VENTILATION OCH BELYSNING
PROJEKTANPASSAS

RWC

RWC MED PLATS FÖR PERMOBIL,
FÄLLBAR BRITS OCH UTFLYTTAD
TOALET, STOMIPATIENTANPASSAD

D	UPPDATERING	230330
C	UPPDATERING	220412
B	ENL RFP 180621	180621
A		180326
BET	ANT	ÄNDRINGEN AVSER
		SIGN
		DATUM

TYPRUMSRITNING

		RWC MED BRITS/PERMOBIL FÖR BESÖKARE RFP-NR 1005	
		UPPSTÄLLNINGSRITNING	
RITAD AV	GRAN-GRAND AV	ARBETSNUMMER	
DATUM	170228	UPPDRAGSNUMMER	
FENOMEN	ORIGINATION/STÅLA	FENOMEN PÅ SKRIBER	
BILKORTSNUMMER	FENOMEN NUMMER	REG	
		1005	D

FÖRKLARINGAR

ALLA MÅTT I MM

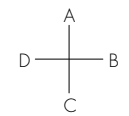

■ = KONTRASTMARKERING
 MÅTTSÄTTNING INSIDA GIPSVÄGG

SYMBOL- OCH NUMMRFÖRKLARINGAR SE RITNING NR 1000

FÖRESKRIFTER
 HYGIENUTRUSTNING SE UTRUSTNINGSSISTA MED UPPGIFTER OM VARUFÖRSÖRJNINGENS-LEVERANTÖRS- OCH TILLVERKARENS ARTIKELNUMMER

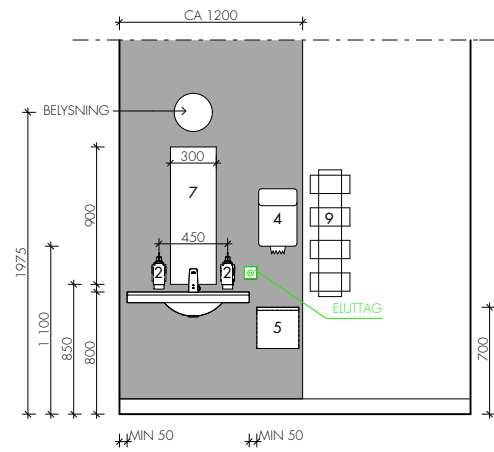

A

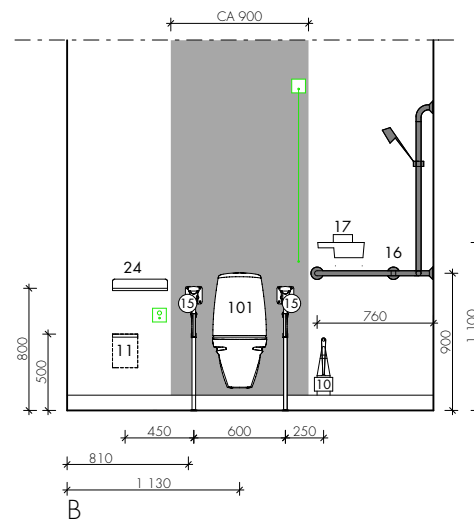

B

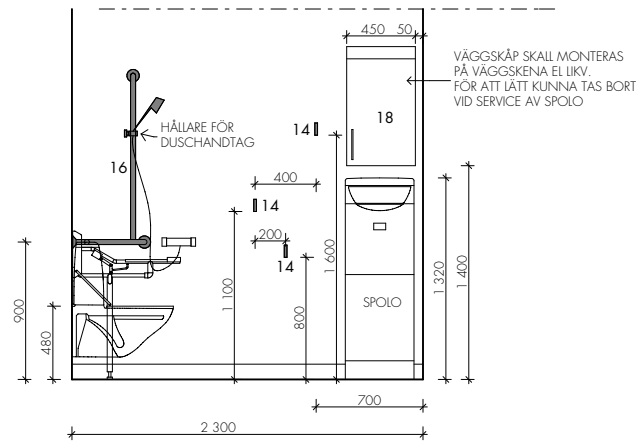

C

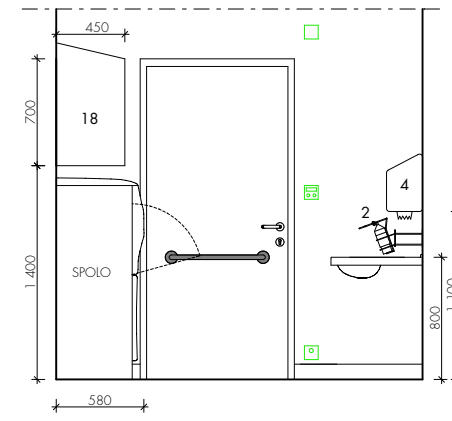

D

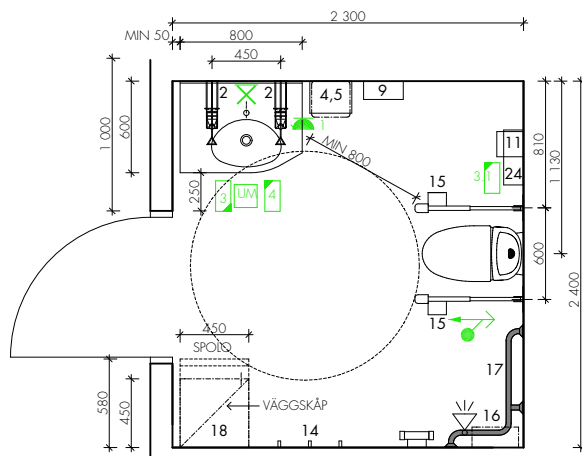

PLAN

RWC
 RWC MED DUSCH

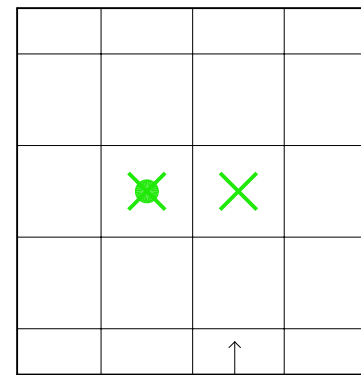

UNDERTAK
 VENTILATION, PROJEKTANPASSAS

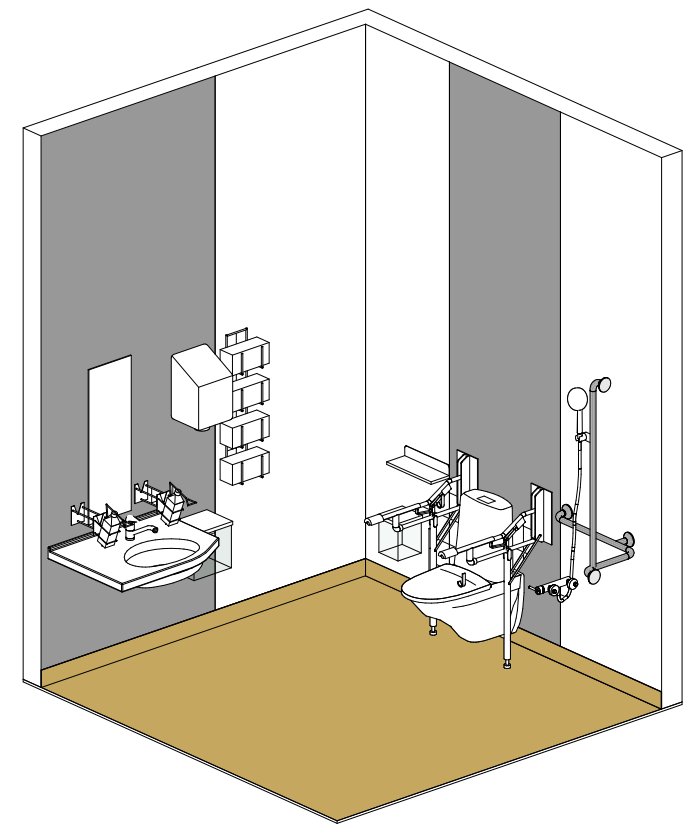

3D VY

D	UPPDATERING	230330
C	UPPDATERING	220412
B	ENL RFP 180621	180621
A		180326
BET	ANT	ÄNDRINGEN AVSER
		SIGN
		DATUM

TYPRUMSRITNING

RITAD AV		GRAN-GRAND AV	ARBETSNUMMER
DATUM		170228	UPPDRAGSNUMMER
REGION SÖRMLAND RWC MED DUSCH OCH SPOLDESINFECTOR RFP-NR 1006 UPPSTÄLLNINGSRITNING			
BILKORTSNUMMER	FENOMENNUMMER	REG	1006:01 D

RWC vårdrum, RWC dusch vårdrum

- Ingen närvaromarkering, närvaromarkering och kvittens av kallelesignal och direktnöd från RWC sker i vådrummet
- Tryckknapp kallelesignal vid handtvättställ innanför dörren
- Pärknapp kallelesignal bredvid WC
- Dragkontakt kallelesignal vid dusch
- Tryckknapp direktnöd vid WC samt vid golv innanför dörren. Rött lock

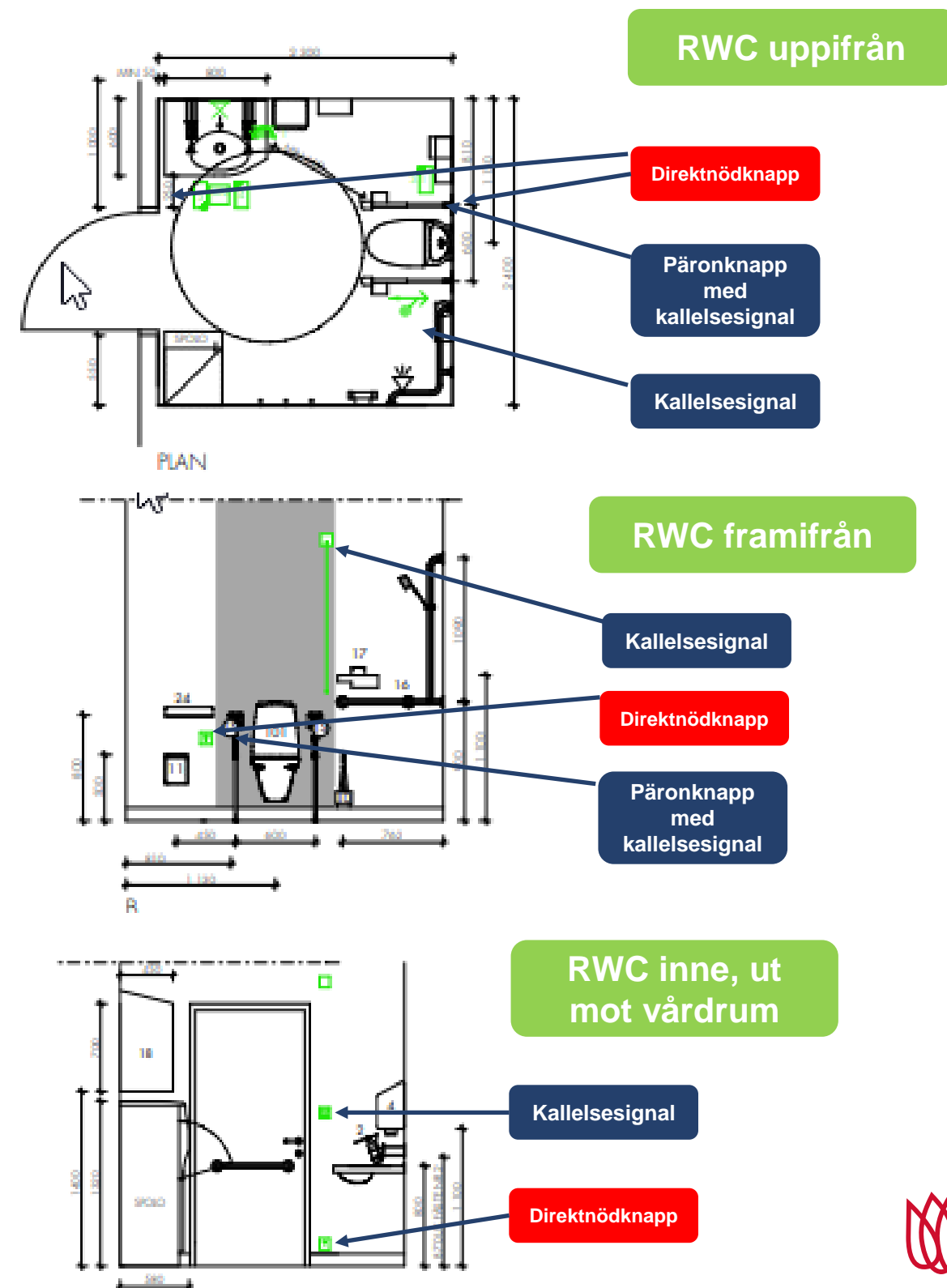

FÖRKLARINGAR

ALLA MÅTT I MM

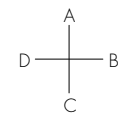

■ = KONTRASTMARKERING

MÄTTSÄTTNING INSIDA GIPSVÄGG

SYMBOL- OCH NUMMERFÖRKLARINGAR SE RITNING NR 1000

FÖRESKRIFTER

HYGIENUTRUSTNING SE UTRUSTNINGSLISTA MED UPPGIFTER OM VARUFÖRSÖRJNINGENS-LEVERANTÖRENS- OCH TILLVERKARENS ARTIKELNUMMER

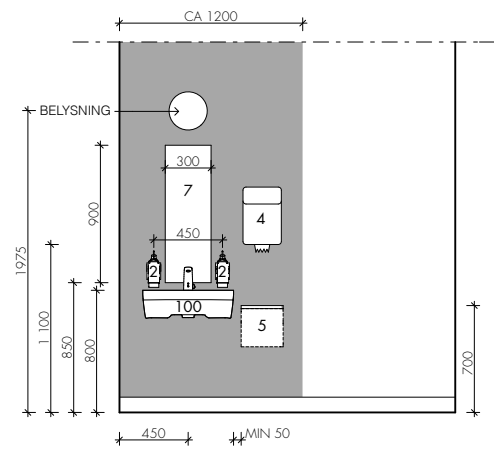

A

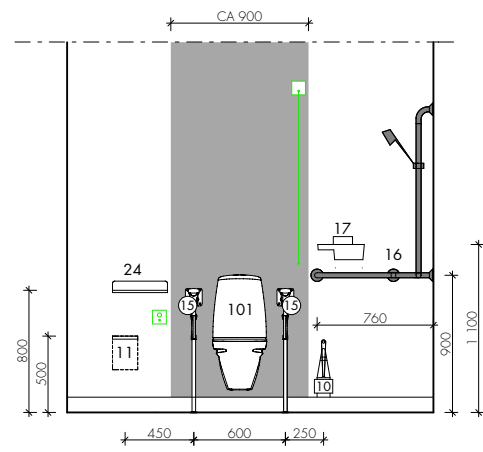

B

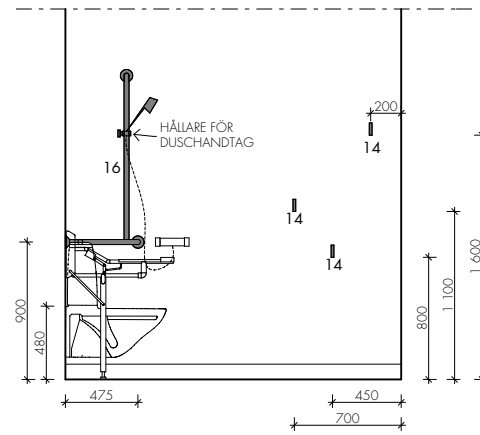

C

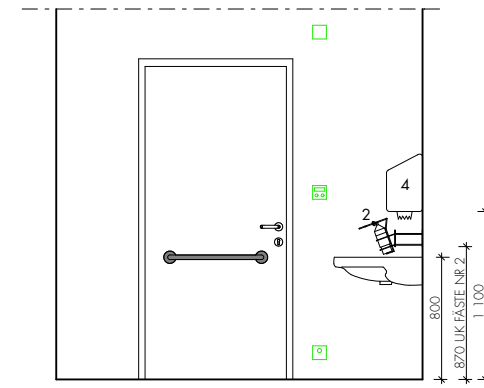

D

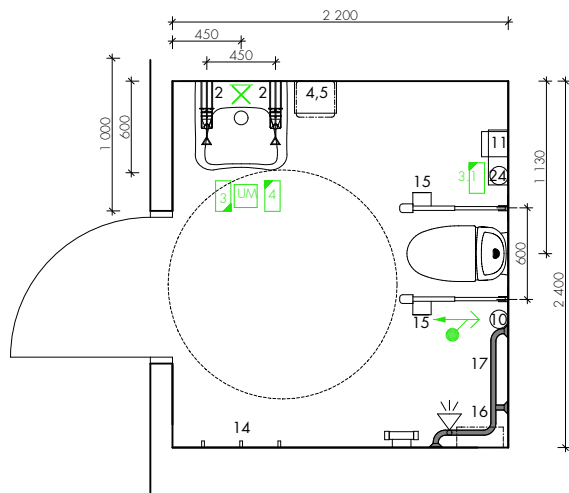

PLAN

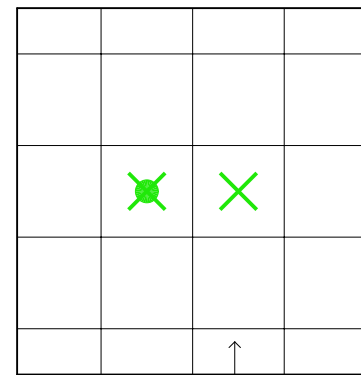

VENTILATION, PROJEKTANPASSAS

UNDERTAK

RWC
RWC MED DUSCH, PERSONAL

D	UPPDATERING	230330
C	UPPDATERING	220412
B	ENL RFP 180621	180621
A		180326
BET	ÄNDRINGEN AVSER	SIGN
		DATUM

TYPRUMSRITNING

		RWC MED DUSCH RFP-NR 1006	
		UPPSTÄLLNINGSRITNING	
REVISOR	ORIGINÄR/OMÅT/GRÄNS	TITEL/INOMRÅDE	
170228	UPPDRAGSNUMMER	1006:02 D	

FÖRKLARINGAR

ALLA MÅTT I MM

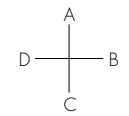

FÖRESKRIFTER

HYGIENUTRUSTNING SE UTRUSTNINGSLISTA
MED UPPGIFTER OM VARUFÖRSÖRJNINGENS
LEVERANTÖRS- OCH TILLVERKARENS ARTIKELNUMMER

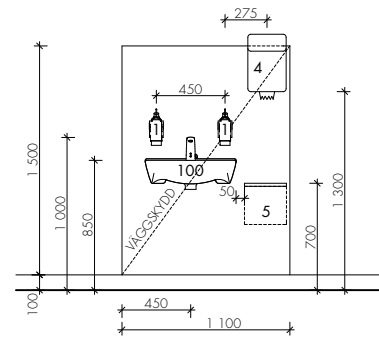

A

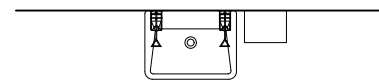

PLAN

TVÄTTSTÄLLSUTRUSTNING TYP 1

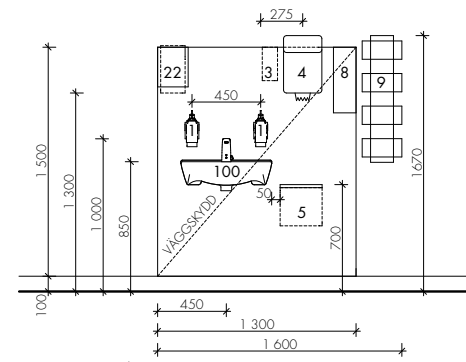

A

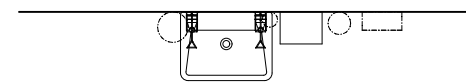

PLAN

TVÄTTSTÄLLSUTRUSTNING TYP 2
PATIENTRELATERADE RUM

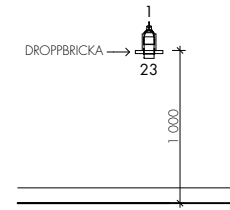

A

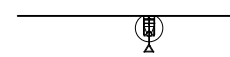

PLAN

DESINFEKTIONSPLATS TYP 3

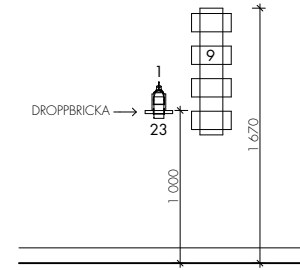

A



PLAN

DESINFEKTIONSPLATS TYP 4

D	UPPDATERING	230330
C	UPPDATERING	220412
B	ENL RFP 180621	180621
A		180326
BET	ANT	ÄNDRINGEN AVSER
		SIGN
		DATUM

TYPRUMSRITNING

TVÄTTSTÄLLSUTRUSTNING TYP 1-2, DESINFEKTIONSPLATS TYP 3-4 RFPNR 1007	
RITAD AV GRAN-ERIK AV	ARBETSNUMMER
DATUM 170228	UPPEKSIFIT
UPPSTÄLLNINGSRITNING	
FÖRÄNDRINGEN A1 1:25	FÖRÄNDRINGEN FÖRÄNDRINGEN
BILKORTSNUMMER	FÖRÄNDRINGEN 1007
REG	D



OPERATIONSSAL, FOTO FRÅN PROVNUM

C	UPPDATERING	220412
B	ENL RFP 180621	180621
A		180326
BEI	ART	ÄNDRINGSÄNDRING
		SKYV
		DATUM

TYPNUMSRITNING

 REGION SÖRMLAND		OPERATIONSSAL	
		RFP-NR 1008	
FOTO FRÅN PROVNUM			
TITEL	ORIGIN/FÖRÄNDRING	FÖRÄNDRINGEN	
A1			
BILDKORTSNUMMER	BYGGNINGNUMMER	REG	
	1008:01		C

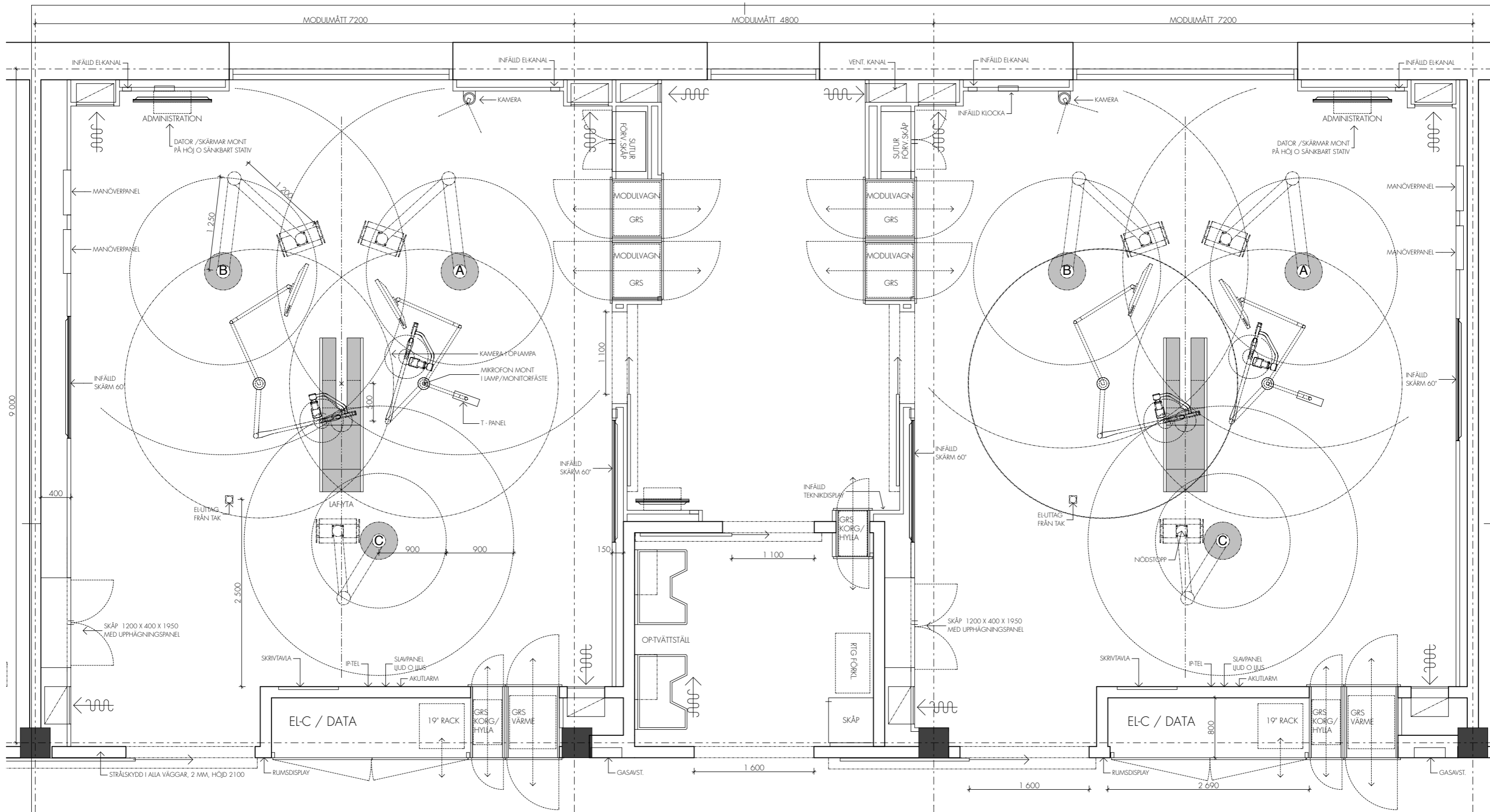

OPERATIONSSAL, VÄNSTER, 59.4 m²

UPPDUKNINGSRUM, 18,4 m²

OPERATIONSSAL, HÖGER, 59.4 m²

C	UPPDATERING	220412
B	ENL RFP 180621	180621
A		180326
BET	ART	ÄNDRINGEN AVSER
		SKÄP
		DATUM

TYPRUMSRITNING



OPERATIONSSAL, UPPDUKNINGSRUM
RFP-NR 1008-1009

BETÄD AV	GRANSKAD AV	ARBETSNUMMER
DATUM	UNDERSKRIFT	
170228		
FENAMN	ORIGINAUFMÄT/SCALA	FENAMN PÅA SÖKLAGEN
	A1 1:25	
BILDORTSNUMMER	RITNINGNUMMER	REG

1008-1009:02 C

FÖRKLARINGAR

ALLA MÅTT I MM

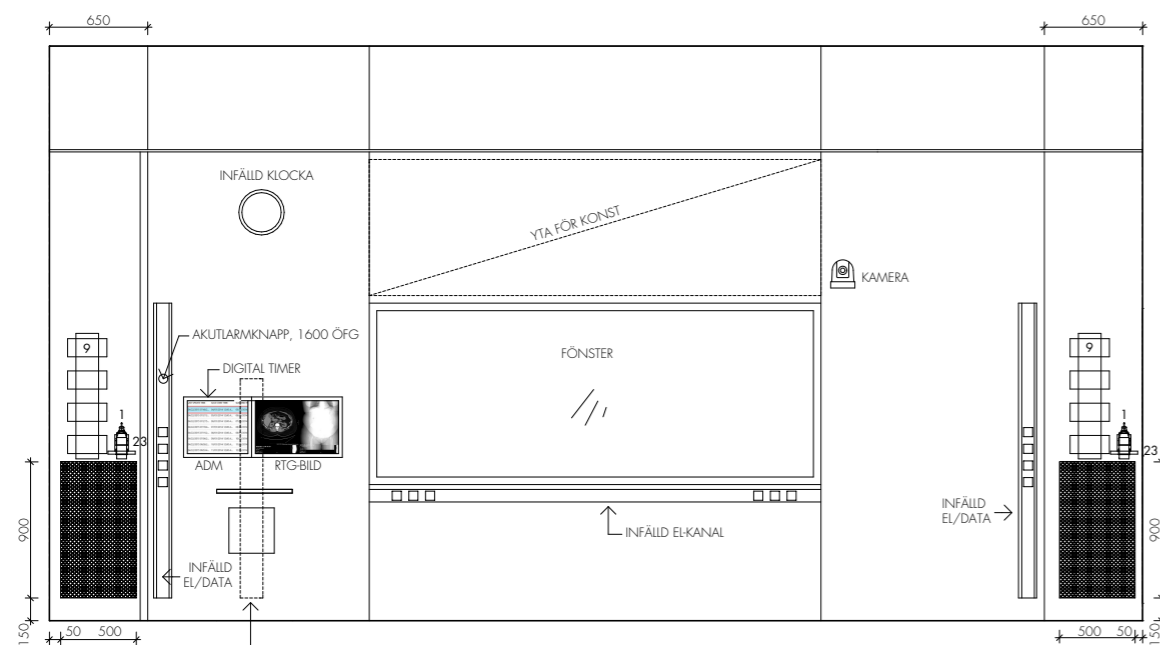
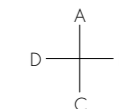

A

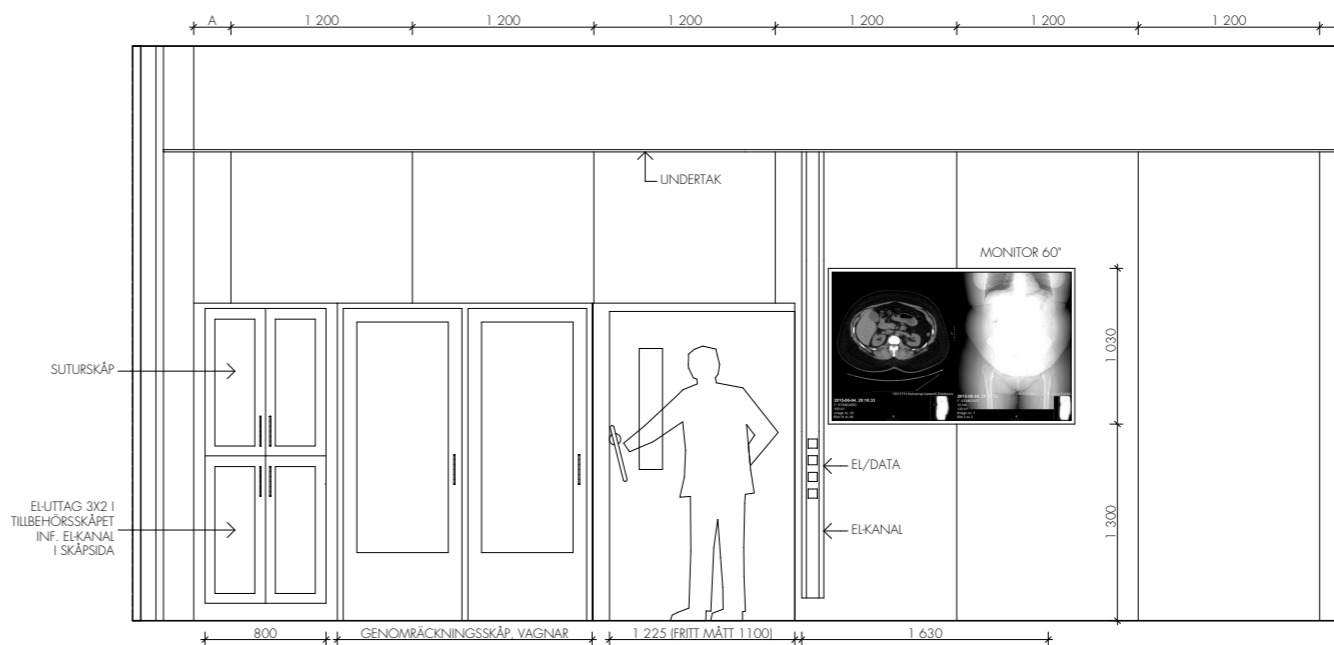

B

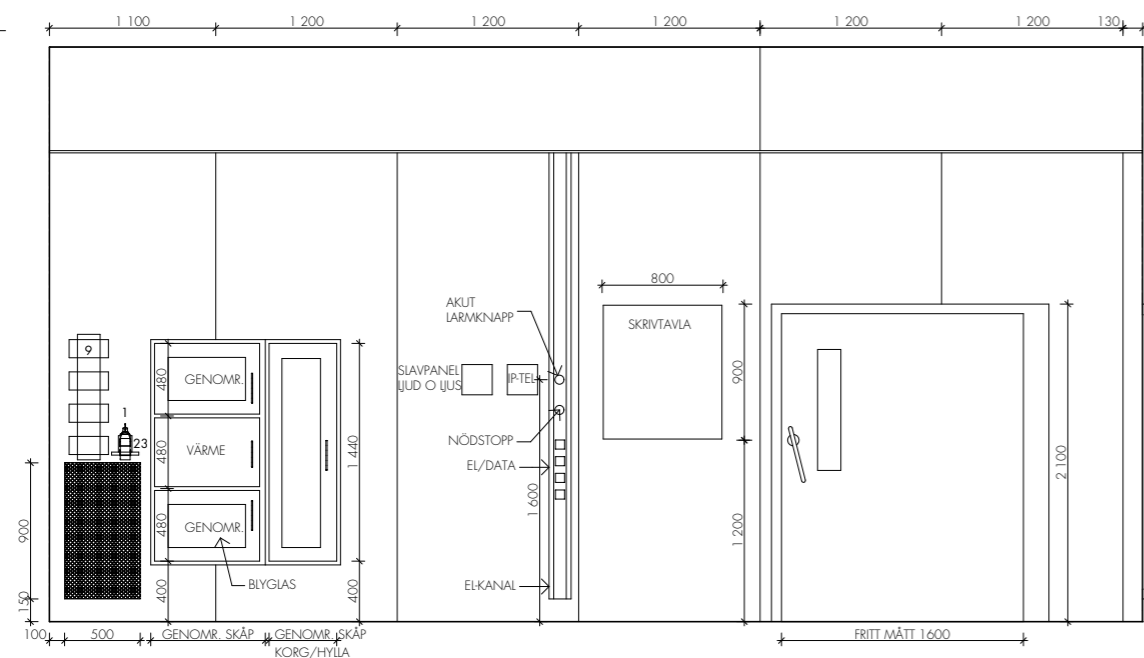

C

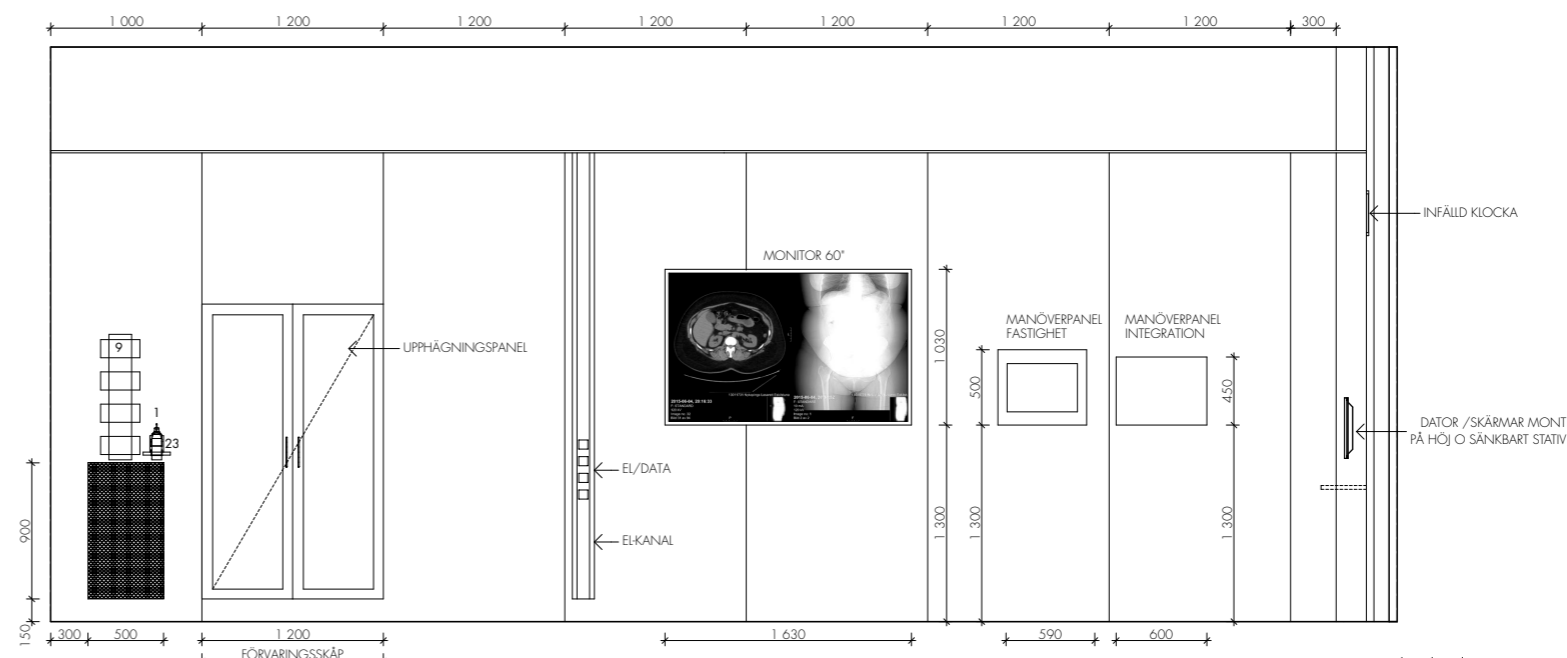

D

OPERATIONSSAL, VÄNSTER

C	UPPDATERING	220412
B	ENL RFP 180621	180621
A		180326
BET	ART	ÄNDRINGEN AVSER
		SKYV
		DATUM

TYPRUMSRITNING

OPERATIONSSAL, VÄNSTER RFP-NR 1008	
BETAD AV	GRANSKAD AV
DATUM	UNDERSKRIFT
TENANVN	ORIGIN/FÖRMYT/SKALA
BILDKORTSNUMMER	BYGNINGSNUMMER
A1 1:25	
1008:03	

FÖRKLARINGAR

ALLA MÅTT I MM

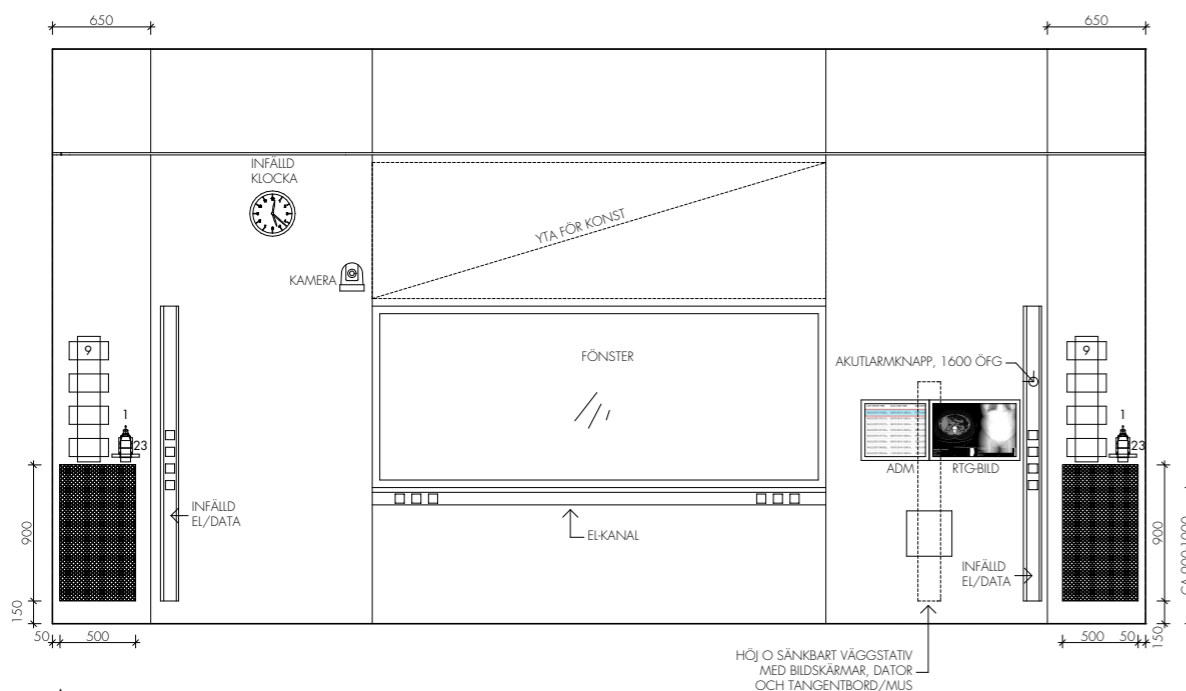
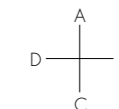

A

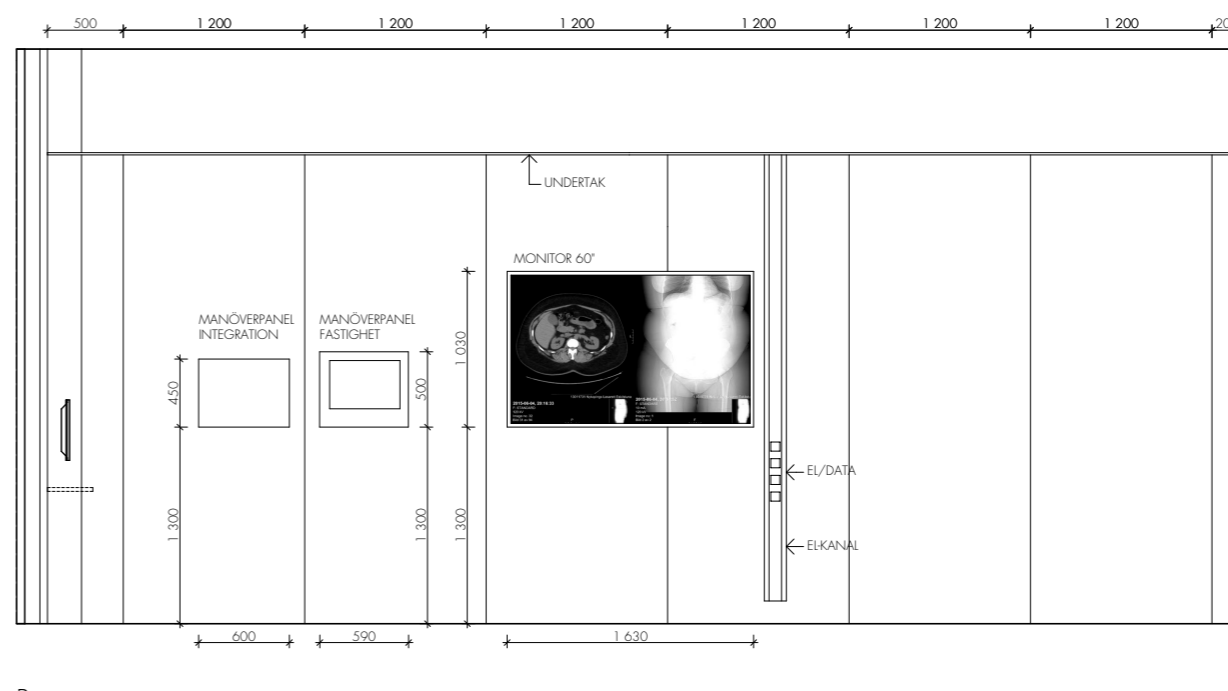

B

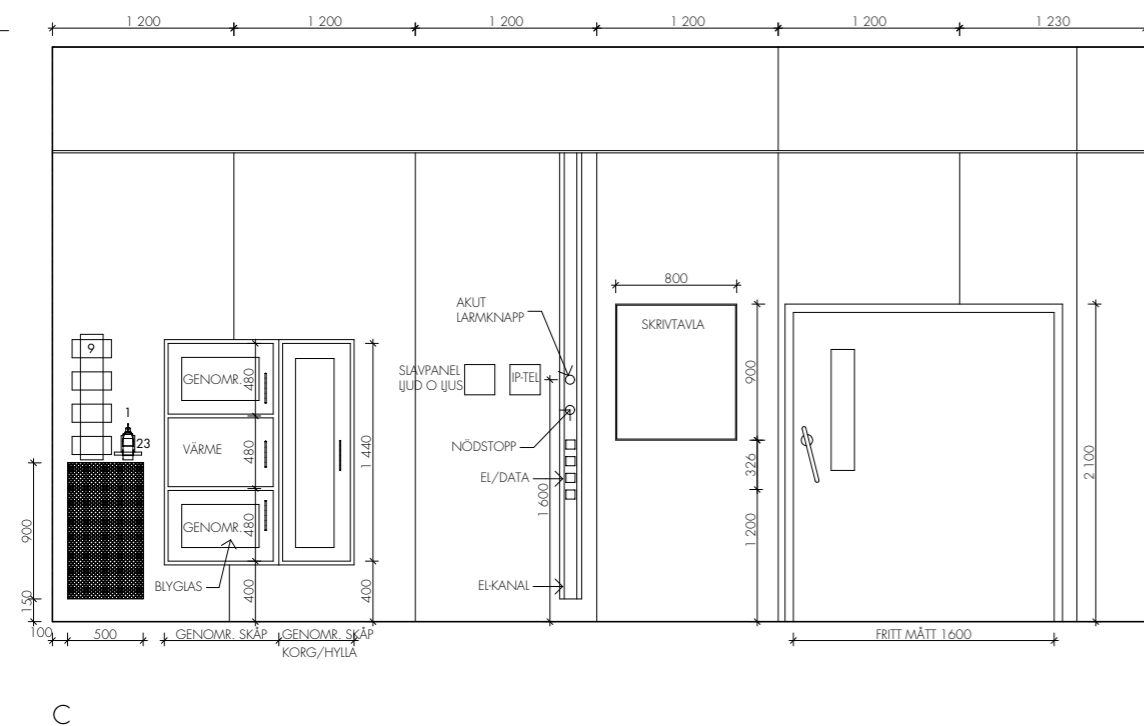

C

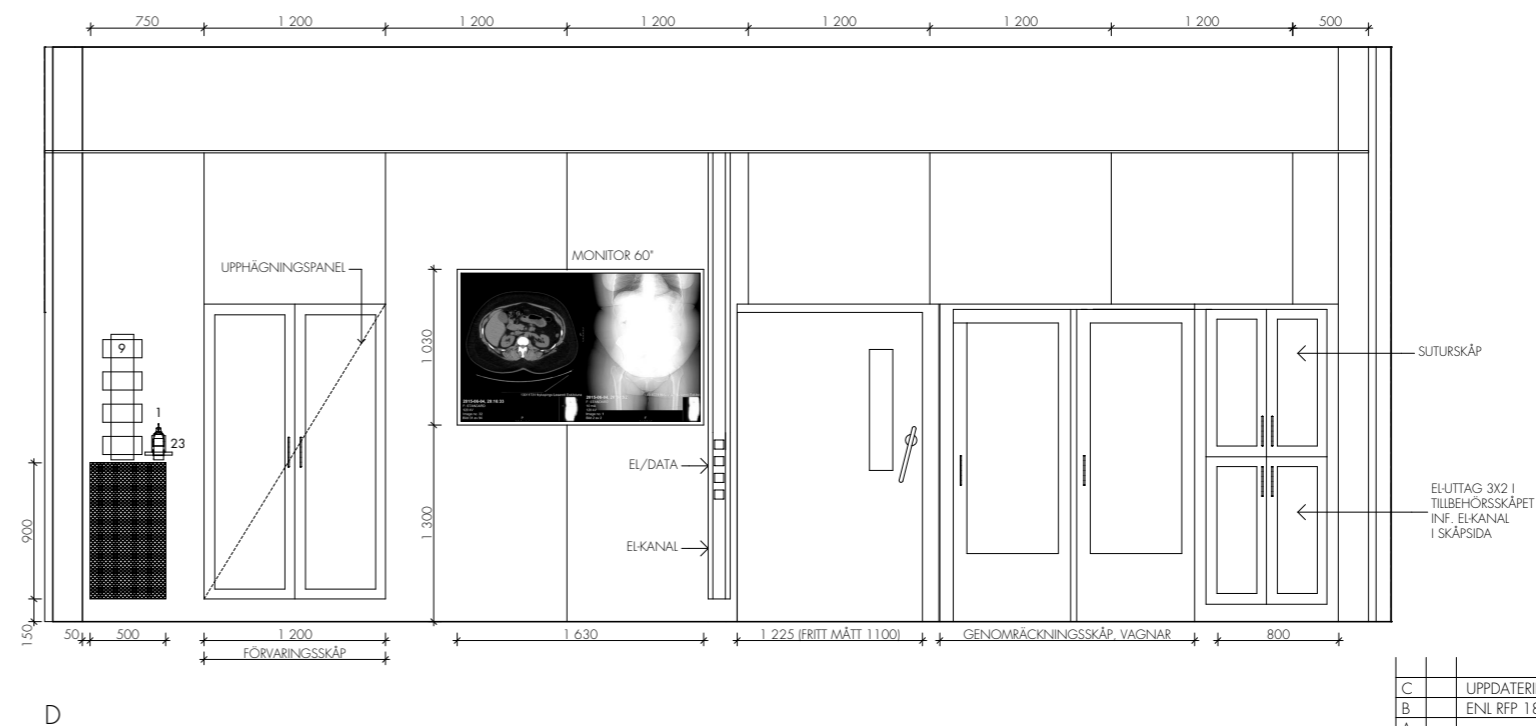

D

OPERATIONSSAL, HÖGER

C	UPPDATERING	220412
B	ENL RFP 180621	180621
A		180326
BET	ART	ÄNDRINGEN AVSER
		SKYV
		DATUM

TYPRUMSRITNING

OPERATIONSSAL, HÖGER RFP-NR 1008	
BEFÄLL AV DATUM 170228	GRÄNSKÄD AV ARBETSNUMMER UNDERSKRIFT
FÖRVALN A1 1:25	ORIGIN/FÖRVALN/SKALA FÖRVALN PÅ SKÖTSELN
BILDKORTSNUMMER 1008:04	RITINGSNUMMER REG C

FÖRKLARINGAR

ALLA MÅTT I MM

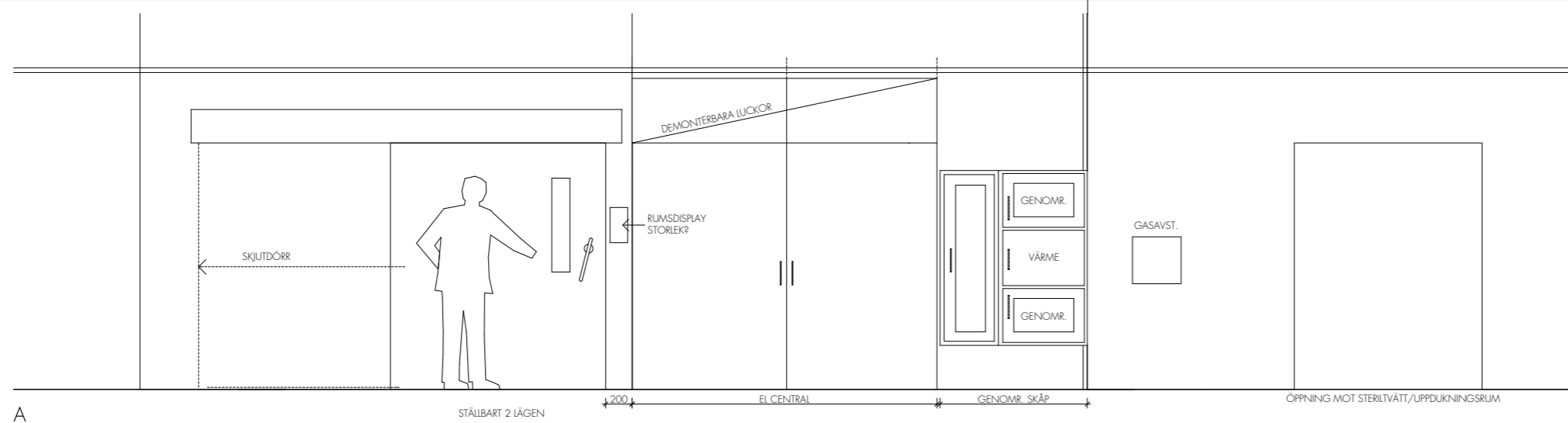
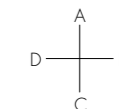

A

VY MOT OP SAL

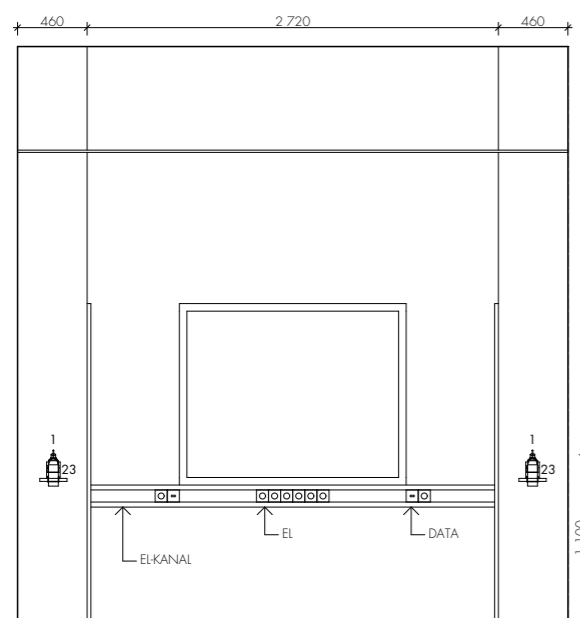

A

UPPDUKNINGSRUM

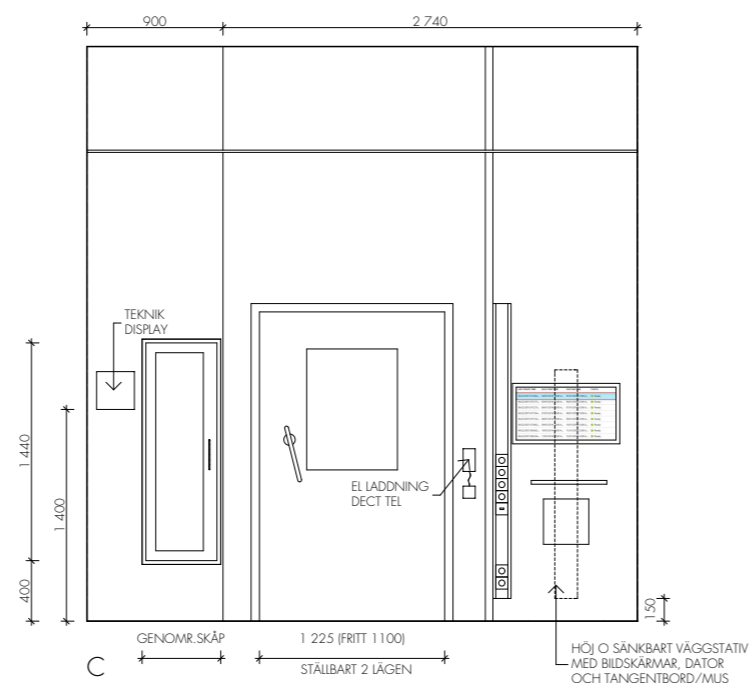

C

UPPDUKNINGSRUM

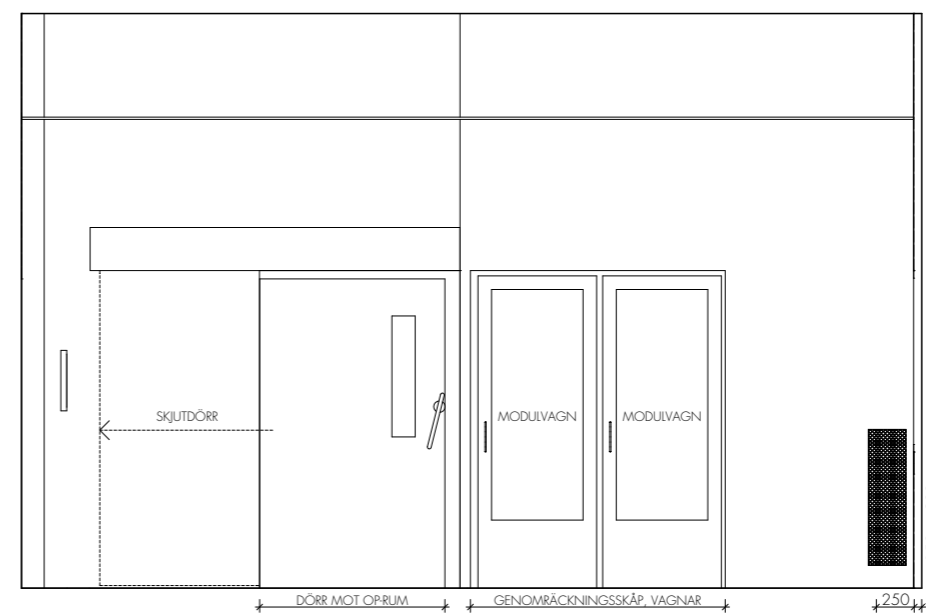

D, E (SPEGLVÄND)

UPPDUKNINGSRUM

C	UPPDATERING	220412
B	ENL RFP 180621	180621
A		180326
BET	ART	ÄNDRINGEN AVSER
		SKR
		DATUM

TYPRUMSRITNING

UPPDUKNINGSRUM RFP-NR 1009	
BEAD AV DATUM 170228	GRANSKAD AV ARBETSNUMMER UNDERSKRIFT
FENAVN A1 1:25	ORIGINALFÖR/ÅKA FENAVN PÅ SKIÅGEN
BILDKORTSNUMMER 1008:05	RITINGSNUMMER REG C

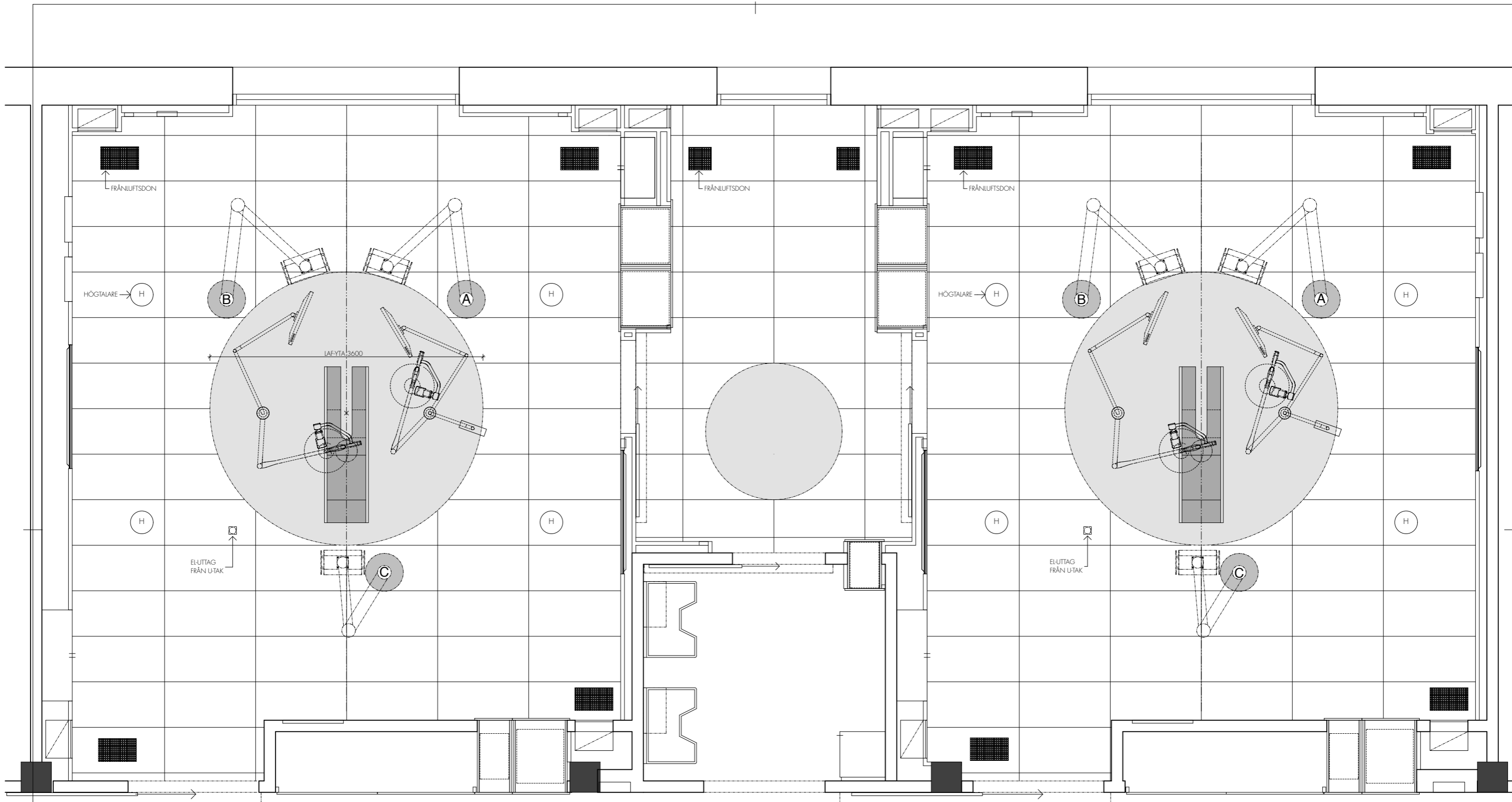

OPERATIONSSAL, VÄNSTER

UPPDUKNINGSRUM

OPERATIONSSAL, HÖGER

C	UPPDATERING	220412
B	ENL RFP 180621	180621
A		180326
BET	ART	ÄNDRINGSÄRSE
		SKYV
		DATUM

TYPRUMSRITNING



REGION SÖRMLAND
OPERATIONSSAL UPPDUKNINGSRUM
RFP-NR 1008-1009

BEAD AV	GRANSKAD AV	ARBETSNUMMER
DATUM	UNDERSKRIFT	
170228		
RENÄVN	ORIGINA\FORMAT/SKALA	RENÄVN PÅ SKIÖTSEN
	A1 1:25	
BILDKORTSNUMMER	BYGGINGSNUMMER	REG
	1008-1009:06	C

UNDERTAK

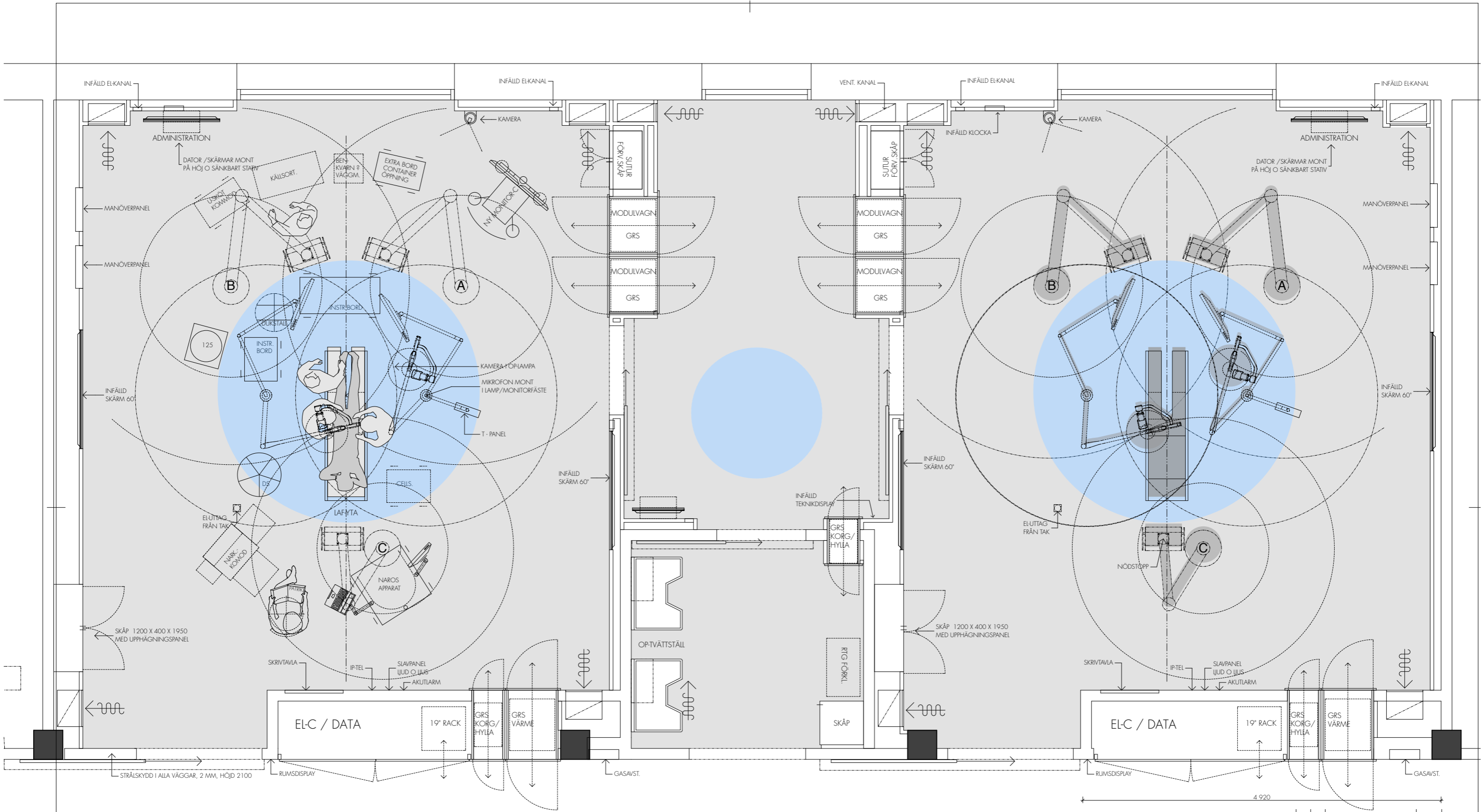

OPERATIONSSAL, VÄNSTER, 59.4 m²

UPPDUKNINGSRUM, 18,4 m²

OPERATIONSSAL, HÖGER, 59.4 m²

C	UPPDATERING	220412
B	ENL RFP 180621	180621
A		180326
BET	ART	ÄNDERINGEN AVSER
		SKIV
		DATUM

TYPRUMSRITNING

<p>REGION SÖRMLAND</p>		
<p>OPERATIONSSAL UPPDUKNINGSRUM RFP-NR 1008-1009</p>		
BETAD AV	GRANSKAD AV	ARBETSNUMMER
DATUM	UNDERSKRIFT	
170228		
<p>ILLUSTRERAD INREDNING - UTRUSTNINGSPÅN</p>		
FÖRFAV	ORIGIN/FÖRMYTT/SKALA	FÖRFAV/IN FÖR SKÖTSELN
	A1 1:25	
BILDKORTSNUMMER	RITNINGNUMMER	REG
	1008-1009:07	C

/s:\sörmland\skala\444\11\1008-1009\75301_Typm_U5 [B=2]case]bpm (1008-1009-07)
 20220408 - 11.00